

**e-Gaz**

# FIYAT LİSTESİ 13

TEMMUZ 2023

**RIELLO**  
Energy For Life

**MADAS**<sup>®</sup>

**tecnoclima**<sup>®</sup>  
PRESIDIO DELL'ARIA

**FRACCARO**  
RADIANT SOLUTIONS

# İÇİNDEKİLER / BÖLÜMLER

<b>RIELLO - BRÜLÖRLER</b>	<b>9 - 32</b>	<b>01</b>
<b>PROSES ve ENDÜSTRİYEL BRÜLÖRLER</b>	<b>33 - 36</b>	<b>02</b>
<b>FRACCARO - INFRARED SERAMİK ve RADYANT ISITICILAR</b>	<b>37 - 40</b>	<b>03</b>
<b>TECNOCLIMA - SICAK HAVA ÜRETEÇLERİ</b>	<b>41 - 44</b>	<b>04</b>
<b>MADAS - GAZ ARMATÜRLERİ - FİLTRELER - REGÜLATÖRLER - SOLENOİD VANALAR - MANYETİK VALFLER</b>	<b>45 - 62</b>	<b>05</b>
<b>YÜKSEK BASINÇ REGÜLATÖRLERİ - LPG REGÜLATÖRLERİ</b>	<b>63 - 65</b>	<b>06</b>
P. FIORENTINI / GASTECH / NOVACOMET		
<b>DOĞALGAZ SAYAÇLARI</b>	<b>66 - 68</b>	<b>07</b>
ELSTER / ECA / P. FIORENTINI / ITRON		
<b>DOĞALGAZ VALFLERİ - MULTİBLOKLAR - PRESOSTATLAR</b>	<b>69 - 71</b>	<b>08</b>
DUNGS / SIEMENS		
<b>DİĞER DOĞALGAZ KOMPONENTLERİ</b>		
ÇELİK FİLTRELER / İZOLE JOİNTLER / KÜRESEL VANALAR	<b>72 - 76</b>	<b>09</b>
KOMPANSATÖRLER / MANOMETRELER / GAZ ALARM SİSTEMLERİ		
<b>BRÜLÖR - YAKMA SİSTEMİ - KAZAN YEDEK PARÇA ve AKSESUARLARI</b>	<b>77 - 78</b>	<b>10</b>
RÖLELER / ORANSAL ISI KONTROL EKİPMANLARI / POMPALAR		
ENJEKTÖRLER / TRAFOLAR / TERMOSTATLAR		



*Sayın Müşterimiz,*

*En önemli değerlerimizden olan müşteri memnuniyetini ön planda tutan hizmet anlayışımızla, insana ve doğaya verdiğimiz değerler üzerine inşa ettiğimiz kurumsal kültürümüzle, pazar dinamikleri doğrultusunda marka ve ürün çeşitliliğindeki yeniliklerimizle E-Gaz ailesi olarak siz değerli müşterilerimize hizmet vermeye devam etmekteyiz.*

*Gelişen ve dönüşen sektör dinamikleri doğrultusunda bilgi ve deneyimlerimiz ışığında sizlere hızlı ve kaliteli hizmet sunabilmenin ve her geçen gün sizlerle birlikte büyümenin mutluluğu ve ülkemiz adına daha çok değer üreteceğimizin inancı içerisindeyiz.*

*Siz tüm değerli müşterilerimize ve iş ortaklarımıza bu yolda bizimle birlikte, bize güvenerek yürüdükleri için teşekkürlerimizi sunarız. E-Gaz ailesi olarak, proaktif yaklaşımımız, uzman ekibimiz, Türkiye'nin tamamını kapsayan servis ağıımız ile sektörümüzün en üst noktasında olmaya devam ederek saygı ve güven ilkelerimiz doğrultusunda sizlere hizmet vermekten onur duyacağız.*

*Saygılarımızla*

# GENEL KOŞULLAR

## SİPARİŞ

- Siparişler faks ve e-posta ile verilebilir.
- Doğru sevkiyat için siparişlerde ürüne ait kod, cins, marka, çap, v.b. bilgiler verilmelidir.
- E-Gaz fiyatları önceden haber vermeden değiştirme hakkını saklı tutar.
- Fiyat listesi dışında kalan özel malzeme talepleri ayrıca değerlendirilerek teklif formu ile gönderilir.
- Toplu siparişler için değerlendirme yapılarak özel fiyat uygulanabilir.

## MAMUL TESLİMATI

- E-Gaz satışları depo teslimi olup, kargo ve diğer yöntemlerle taşıma ücretleri müşteriye aittir.
- Sevkiyatlar kargo ile yapılmaktadır. Kargo dışında istenecek tüm taşıma yollarında oluşan ek masraflar alıcıya aittir.
- Nakliyeler müşterilere ait olduğu için nakliye esnasında meydana gelebilecek hasarlardan E-Gaz sorumlu değildir. Malzemeler teslim alınırken kontrol edilmelidir. Bir hasar söz konusu ise mutlaka kargo şirketi ile hasar tespit tutanağı düzenlenmelidir.
- Özel durumlar dışında stokta bulunan malzemeler İstanbul içinde müşterilere en geç 1 iş günü, İstanbul dışındaki müşterilere ise mesafeye bağlı olarak en geç 3 iş günü içinde gönderilir.

## ÖDEMELER

- Fiyatlara KDV dahil olmayıp faturaya ayrıca ilave edilir.
- KDV oranlarında yapılacak değişiklik fiyatlara yansıtılacaktır.
- Ödemeler nakit, banka havalesi, kredi kartı ve çek ile kabul edilir.
- Döviz bazlı malzeme fiyatlarında, ödeme tarihindeki TCMB efektif döviz satış kuru esas alınır.
- Fatura tarihinden itibaren fatura bedellerinin ödeme şartlarına uygun süre içinde ödenmesi gerekmektedir. Vadesinde ödenmeyen faturalar için aylık % 5 vade farkı uygulanır.
- E-Gaz fiyat listesi brüt olup, ödeme koşullarına göre indirim uygulanır.
- BU FİYAT LİSTESİ 1 ARALIK 2021 TARİHİNDEN İTİBAREN GEÇERLİDİR.  
10 NUMARALI FİYAT LİSTEMİZ YERİNE KULLANILACAKTIR.
- Yazı ve rakamlardaki tipografik hatalardan şirketimiz sorumlu değildir.

E-Gaz Malzemeleri Mühendislik Müşavirlik San. ve Tic. Ltd. Şti.  
Ferhatpaşa Mahallesi 49. Sokak No: 31-35/A 34888 Ataşehir/İSTANBUL  
Küçükyalı V.D.: 323 035 1305  
Tel:+90 (0)216 310 19 00 Pbx Fax: +90 (0)216 310 19 01  
www.e-gaz.com.tr info@e-gaz.com.tr  
www.riellobrulor.com.tr www.fraccaro.com.tr

## BANKA HESAP NUMARALARI



SWIFT:TGBATRIS			
HESAP TİPİ	ŞUBE	ŞB.KODU-HESAP KODU	İBAN NO
TL	PERPA	459-6299339	TR60 0006 2000 4590 0006 2993 39
EURO	PERPA	459-9098170	TR55 0006 2000 4590 0009 0981 70
USD	PERPA	459-9097691	TR87 0006 2000 4590 0009 0976 91



SWIFT:YAPITRISXXX			
HESAP TİPİ	ŞUBE	ŞB.KODU-HESAP KODU	İBAN NO
TL	HALIÇ TİCARİ ŞUBE	977-72390510	TR49 0006 7010 0000 0072 3905 10
EURO	HALIÇ TİCARİ ŞUBE	977-72394017	TR32 0006 7010 0000 0072 3940 17
USD	HALIÇ TİCARİ ŞUBE	977-72394015	TR86 0006 7010 0000 0072 3940 15



SWIFT:ISBKTRIS			
HESAP TİPİ	ŞUBE	ŞB.KODU-HESAP KODU	İBAN NO
TL	YEDPA	1222-223199	TR60 0006 4000 0011 2220 2231 99
EURO	YEDPA	1222-107638	TR67 0006 4000 0021 2220 1076 38
USD	YEDPA	1222-107745	TR88 0006 4000 0021 2220 1077 45



SWIFT:AKBKTRISXXX			
HESAP TİPİ	ŞUBE	ŞB.KODU-HESAP KODU	İBAN NO
TL	PERPA	0633-0022267	TR14 0004 6006 3388 8000 0222 67
EURO	PERPA	0633-0028554	TR40 0004 6006 3303 6000 0285 54
USD	PERPA	0633-0064720	TR80 0004 6006 3300 1000 0647 20

## RIELLO BRÜLÖRLER İÇİN GENEL BİLGİLER VE HATIRLATMALAR

### MONOBLOK DOĞALGAZ BRÜLÖRLERİ

- Brülörlerle birlikte multiblok gaz valfi ( filtre + regülatör + emniyet/işletme gaz valfi + minimum gaz presostadı - tek gövde içinde ) verilmektedir. Bazı durumlarda bu komponentler ayrı ayrı da verilebilir.
- Gaz hattında olması gereken diğer komponentler için ( küresel vana - kompensatör - manometre - sızdırmazlık kontrol cihazı - maksimum gaz presostadı ) özel talepte bulunmanız gerekir.
- Riello brülörlerde otomatik kumanda panosu brülörün üzerine akupledir.
- Brülör siparişlerinde mutlaka tesisattaki gaz basıncı ( 300 mbar veya 21 mbar olarak ) belirtilmelidir.
- Elektronik mikroproses ve baca gazı oksijen trim kontrollü versiyonlar için E-Gaz'a danışınız.
- Oransal kontrollü ( Modülasyonlu ) brülörlerde; oransal kontrol rölesi ve sıcaklık/basınç transmitteri brülörle birlikte verilmektedir. Sipariş esnasında kazanın sıcak su / buhar / kızgın yağ veya diğer tipini mutlaka belirtiniz.
- Daha büyük kapasiteli monoblok olmayan-Endüstriyel tip brülörler için E-Gaz'a danışınız.
- Elektriksel ve mekaniksel montajı yapılmış brülörlerde Türkiye içerisinde ilk çalıştırma işlemi E-Gaz yetkili servisleri tarafından bedelsiz olarak yapılmaktadır. Yurtdışında bedele tabi olarak yapılmaktadır.
- Her türlü montajlar müşteriye aittir.

### MONOBLOK MOTORİN BRÜLÖRLERİ

- Riello brülörlerde otomatik kumanda panosu ve yakıt enjektörleri brülörün üzerine akupledir.
- Motorin'in filtre edilerek brülör yanına kadar 20 C'de getirilmesi müşteriye aittir.
- Oransal kontrollü (Modülasyonlu) brülörlerde; oransal kontrol rölesi ve sıcaklık/basınç transmitteri brülörle birlikte verilmektedir. Sipariş esnasında kazanın sıcak su / buhar / kızgın yağ veya diğer tipini mutlaka belirtiniz.
- Daha büyük kapasiteli monoblok olmayan-Endüstriyel tip brülörler için E-Gaz'a danışınız.
- Elektriksel ve mekaniksel montajı yapılmış brülörlerde Türkiye içerisinde ilk çalıştırma işlemi E-Gaz yetkili servisleri tarafından bedelsiz olarak yapılmaktadır. Yurtdışında bedele tabi olarak yapılmaktadır.

### MONOBLOK FUEL-OİL BRÜLÖRLERİ

- Riello brülörlerde otomatik kumanda panosu ve yakıt enjektörleri brülörün üzerine akupledir.
- Fuel-oilin filtre edilerek brülör yanına kadar 50 C'de getirilmesi müşteriye aittir.
- Oransal kontrollü (Modülasyonlu) brülörlerde; oransal kontrol rölesi ve sıcaklık/basınç transmitteri brülörle birlikte verilmektedir. Sipariş esnasında kazanın sıcak su / buhar / kızgın yağ veya diğer tipini mutlaka belirtiniz.
- Daha büyük kapasiteli monoblok olmayan-Endüstriyel tip brülörler için E-Gaz'a danışınız.
- Elektriksel ve mekaniksel montajı yapılmış brülörlerde Türkiye içerisinde ilk çalıştırma işlemi E-Gaz yetkili servisleri tarafından bedelsiz olarak yapılmaktadır. Yurtdışında bedele tabi olarak yapılmaktadır.

### ÇİFT YAKITLI BRÜLÖRLER

- Brülörlerle birlikte multiblok gaz valfi (filtre + regülatör + emniyet/işletme gaz valfi + minimum gaz presostadı - tek gövde içinde) verilmektedir. Bazı durumlarda bu komponentler ayrı ayrı da verilebilir.
- Oransal / Modülasyonlu brülörlerde oransal kontrol ekipmanları fiyatların içerisinde yer almaktadır.
- Diğer özellikler için doğalgaz / Fuel-oil / Motorin brülörlerine bakınız.

## YAKICI CİHAZ DEVREYE ALMA TALEP FORMU

E-GAZ MAMÜHENDİSLİK LTD. ŞTİ Servis Müdürlüğü

TARİH: ...../...../20...

Tel: 0216 310 19 00 Faks: 0216 310 19 01

info@e-gaz.com.tr

TALEBİ YAPAN BAYI/TAAHHÜTÇÜ

CİHAZIN BULUNDUĞU İŞLETME/ BİNA

Adı Soyadı/

Firma adı, adresi:

Unvanı:

Tel ve Faks:

Kaşe ve imza:

İlgili şahıs:

Tel ve Faks:

CİHAZIN MARKASI : RIELLO FRACCARO TECNOCLIMA 

Model:

Seri No:

Montaj tarihi:

Kullanılan yakıt: Doğalgaz  LPG  Motorin  Fuel Oil  Diğer (belirtiniz):

Yukarıdaki adreste bulunan yakıcı cihazın montajı aşağıdaki kontrol listesine göre kontrol edilerek hatasız ve eksiksiz tamamlanmıştır. Uygunsuzluk nedeniyle sistemin devreye alınamaması veya cihazın çalıştırılmaması halinde Yetkili Servis masraflarının tarafımızdan karşılanacağını ve tespit edilen hata /eksikliklerin giderileceğini kabul ederek cihazın devreye alınmasını rica ederiz.

DİKKAT! Bu Form E-Gaz merkez servise faks ile yollandığı tarihten itibaren cihazınız 3 gün içinde devreye alınacaktır. Cihazınızı devreye almak için işletme/binaya gelindiğinde yetkili şahsın olmaması ve/veya yandaki kontrol listesine göre bir eksiklik olması durumunda cihazınız devreye alınmayacak ve servis masrafı tarafınıza fatura edilecektir.

## CİHAZIN MONTAJINA İLİŞKİN KONTROL EDİLMESİ GEREKEN HUSUSLAR

ÖNEMLİ HATIRLATMA : Aşağıdaki hususlar devreye alma öncesinde tamamlanmış olmalıdır.

## DOĞALGAZ

1. Yerel gaz kuruluşunun verdiği gaz açma belgesi mevcut mu? (DG'lı cihazlar için) ve gaz açık mı? ÇOK ÖNEMLİDİR BU BELGE YOKSA BRÜLÖR DEVREYE ALINMAZ!
2. Brülör kazana takılmış | kazan su ile dolu | elektrik tesisatı kazana gelmiş | kazan emniyetleri bağlı | brülör besleme kontrol devresi termostat uçları getirilmiş | bacagazi analizi için yer açılmış | kazan çalışmaya hazır durumda
3. Buhar ve kızgın yağ kazanları için kazan yetkili servisi mutlaka - devreye alma esnasında hazır bulunmalıdır.
4. Otomasyon sistemi varsa sistemin yetkili servisi devreye alma sırasında hazır olmalıdır.
5. Yakıcı cihazın bütün mekanik bağlantısı, gaz bağlantısı ve baca bağlantısı tamamlanmış olmalıdır.

## SIVI YAKIT

1. Yakıt devresi hazır cihaza bağlanmış veya bağlanmaya hazır hale getirilmiş.
2. Fuel oil ile çalışacaksa tüm donanımıyla beraber pot. hazır ve bağlanmış.
3. Yukarıda doğal gaz için md. 2 şartları geçerlidir.
4. Yakıt devresinin hazır olmaması durumunda, geçici olarak bidonla getirilip çalıştırma istenirse yapılacak ikinci servis ücrete tabidir.

## ÇİFT YAKIT

1. Yukarıda doğal gaz ve sıvı yakıt için aranan şartlar sağlanmıştır.
2. Çift yakıtlı cihazlarda devreye alma iki yakıtla da yapılır. Hazır olmaması nedeniyle tek yakıtla çalıştırılırsa ikinci yakıtla devreye almada servis ücreti alınır.

BU KISIM E-GAZ TARAFINDAN DOLDURULACAKTIR.

Yönlendirilen Servis :

Tel/Fax :

Not :



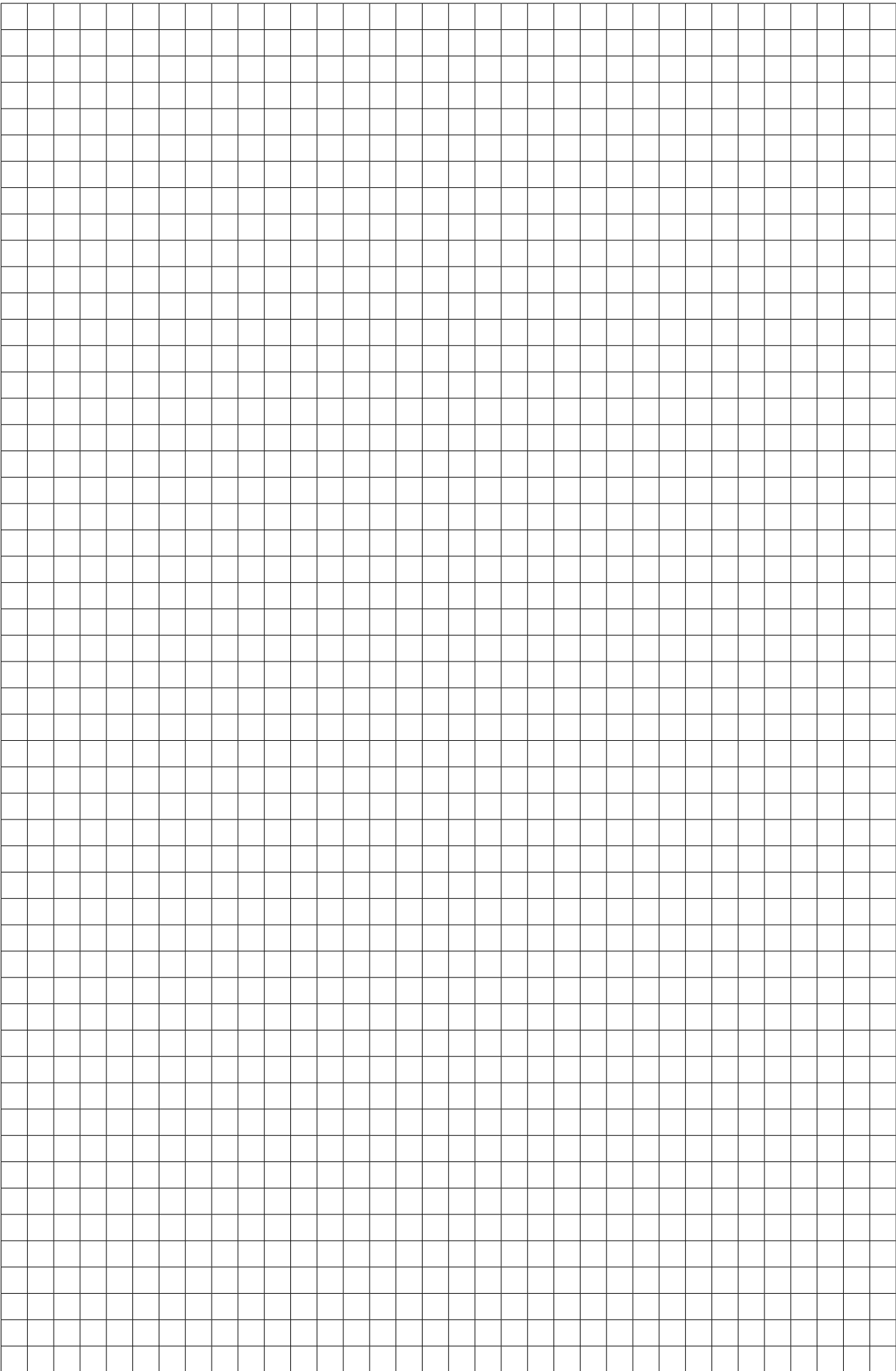

## TEK KADEMELİ - FIRIN TİPİ - DOĞALGAZ BRÜLÖRLERİ

One Stage Gas Burners - For Ovens

- Ekmek fırınları
- Boya kurutma fırınları
- Kuruyemiş fırınları vb. uygulamalar için özel dizayn edilmiş brülörlerdir.



Brülör Tipi	Kapasitesi	Brülör yanında verilen standart aksesuarlar	Gaz Giriş Basıncı	Fiyat (Euro)
40 FS 3	11 - 35 kW	Gaz multibloğu - Minimum presostat	300 mbar 21 mbar	1.120 860
40 FS 5	23 - 58 kW	Gaz multibloğu - Minimum presostat	300 mbar 21 mbar	1.180 920
40 FS 8	46 - 93 kW	Gaz multibloğu - Minimum presostat	300 mbar 21 mbar	1.270 1.370
40 FS 10	42 - 116 kW	Gaz multibloğu - Minimum presostat	300 mbar 21 mbar	1.380 1.470
40 FS 15	81 - 175 kW	Gaz multibloğu - Minimum presostat	300 mbar 21 mbar	1.420 1.510
40 FS 20	81 - 220 kW	Gaz multibloğu - Minimum presostat	300 mbar 21 mbar	1.640 1.690

### OPSİYONEL AKSESUARLAR

Uzun Namlu Kiti	FS 3/10 için	82 €
	FS 15/20 için	190 €
LPG kiti		45 €

% 20 KDV fiyatlara eklenecektir.

### KAPASİTE GRAFİKLERİ

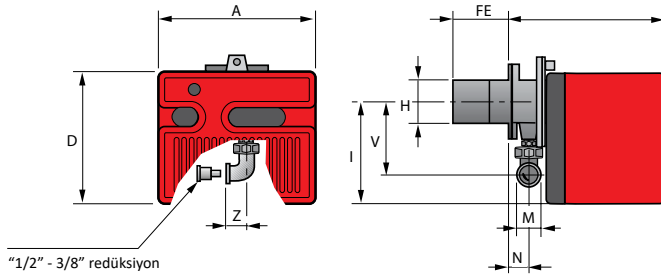
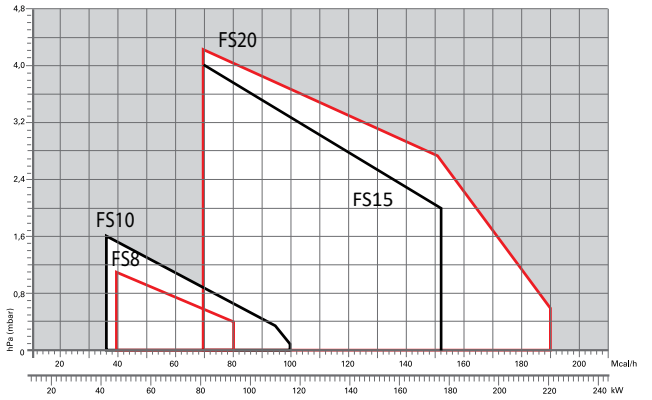
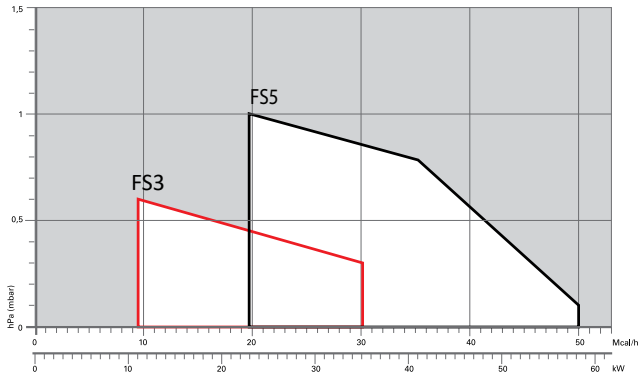

FS3 - FS5 - FS8 - FS10

FS20-15

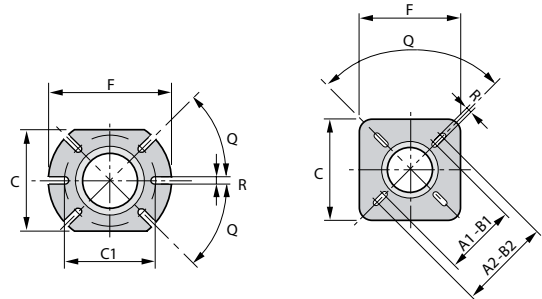

BRÜLÖRLERDE GENEL ÖLÇÜLER mm										
Model	A	D	E	F	H	I	M	N	V	Z
FS3	252	215	230	100	91	165	Rp 3/8"*	37	132	25
FS5	272	233	295	100	91	180	Rp 1/2"	48	138	28
FS8	305	262	347	110	105	204	Rp 3/4"	61	142	33
FS10	305	262	346	110	105	204	Rp 1/4"	61	142	33
FS20-15	350	298	389	120	125	230	Rp 1/4"	67	152	33

\* 3/8 Redüksiyon R40 FS3 üzerinde standart ekipmandır.

BRÜLÖR - KAZAN BAĞLANTI FLANŞI									
Model	A1	A2	B1	B2	C	C1	F	Q	R
FS3	-	-	-	-	140	130	170	45	10
FS5	-	-	-	-	140	130	170	45	10
FS8	-	-	-	-	160	130	185	45	11
FS10	-	-	-	-	160	130	185	45	11
FS20-15	155	200	155	200	170	-	170	90	11

## TEK KADEMELİ DOĞALGAZ BRÜLÖRLERİ (Düşük NOx)

One Stage Gas Burners - Low NOx

- Kalorifer kazanları
- Fırınlar
- Endüstriyel uygulamalar



Brülör Tipi	Kapasitesi	Brülör yanında verilen standart aksesuarlar	Gaz Giriş Basıncı	Fiyat (Euro)
GULLIVER - BS 1 TC	16 - 52 kW	Gaz multibloğu - Minimum presostat	300 mbar 21 mbar	1.180 970
GULLIVER - BS 2 TC	35 - 91 kW	Gaz multibloğu - Minimum presostat	300 mbar 21 mbar	1.340 1.130
GULLIVER - BS 2 TL	35 - 91 kW	Gaz multibloğu - Minimum presostat	300 mbar	1.420
GULLIVER - BS 3 TC	65 - 200 kW	Gaz multibloğu - Minimum presostat	300 mbar 21 mbar	1.680 1.750
GULLIVER - BS 3 TL	65 - 200 kW	Gaz multibloğu - Minimum presostat	300 mbar	1.780
GULLIVER - BS 4 TC	110 - 250 kW	Gaz multibloğu - Minimum presostat	300 mbar 21 mbar	1.780 1.840
GULLIVER - BS 4 TL	110 - 250 kW	Gaz multibloğu - Minimum presostat	300 mbar	1.860

\* BS 1 - 2 - 3 - 4 modelleri LOW NOx - Class 3 yanma sınıfına sahiptir.

\* Brülörler standart namluludur.

\* % 20 KDV fiyatlara eklenecektir.

### OPSİYONEL AKSESUARLAR

Uzun Namlu Kiti	200 €
LPG kiti	82 €

### KAPASİTE GRAFİĞİ

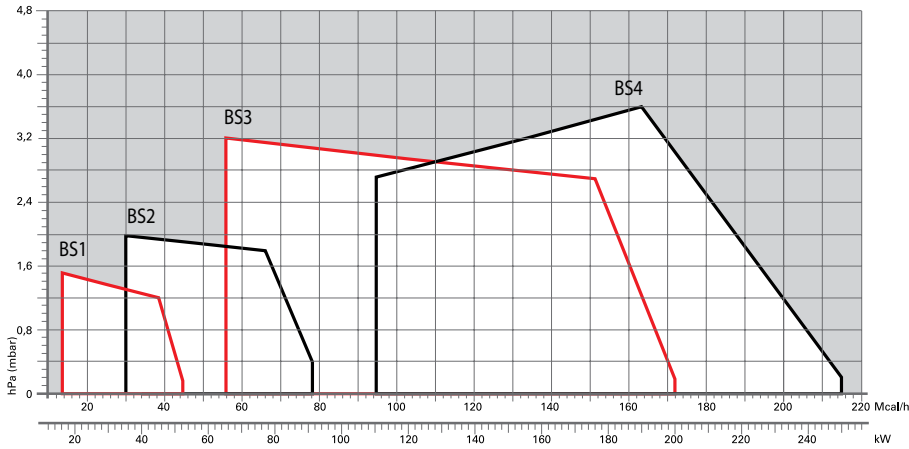

### BS 1 - 2 - 3 - 4

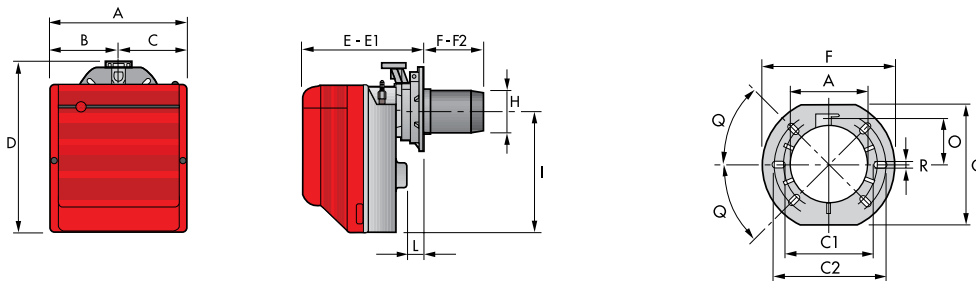

BRÜLÖRLERDE GENEL ÖLÇÜLER mm											
Model	A	B	C	D	E	E1	F	F2	H	I	L
BS1	234	122	112	295	230	276	116	70	89	210	41
BS2	255	125.5	125.5	325	238	252	114	100	106	230	45
BS3	300	150	150	391	262	280	128	110	129	285	45
BS4	300	150	150	392	278	301	168	145	137	286	45

BRÜLÖR - KAZAN BAĞLANTI FLANŞI								
Model	A	C	C1	C2	F	O	Q	R
BS1	89	167	140	170	192	66	45°	11
BS2	106	167	140	170	192	66	45°	11
BS3	129	201	160	190	216	76.5	45°	11
BS4	137	203	170	200	218	80.5	45°	11

## TEK KADEMELİ DOĞALGAZ BRÜLÖRLERİ

One Stage Gas Burners



RS 5 modeli



RS 34 modeli

Brülör Tipi	Kapasitesi	Brülör yanında verilen standart aksesuarlar	Gaz Giriş Basıncı	Fiyat (Euro)
GULLIVER - RS 5 TC	160 - 330 kW	Gaz multibloğu Minimum presostat	300 mbar 21 mbar	1.870 2.050
GULLIVER - RS 5 TL	160 - 330 kW	Gaz multibloğu Minimum presostat	300 mbar 21 mbar	1.940 2.120
RS 34/1 MZ TC	70 - 390 kW	Gaz multibloğu Minimum presostat	300 mbar 21 mbar	1.670 2.010
RS 34/1 MZ TL	70 - 390 kW	Gaz multibloğu Minimum presostat	300 mbar 21 mbar	1.690 2.030

- \* MZ : LOW NOX - Class 2 yanma sınıfına sahiptir.
- \* TC : Standart namlu
- \* TL : Uzun namlu
- \* % 10 KDV fiyatlara eklenecektir.

### OPSİYONEL AKSESUARLAR

Uzun Namlu Kiti		200 €
LPG kiti	RS 5	82 €
	RS 34	150 €

### KAPASİTE GRAFİKLERİ

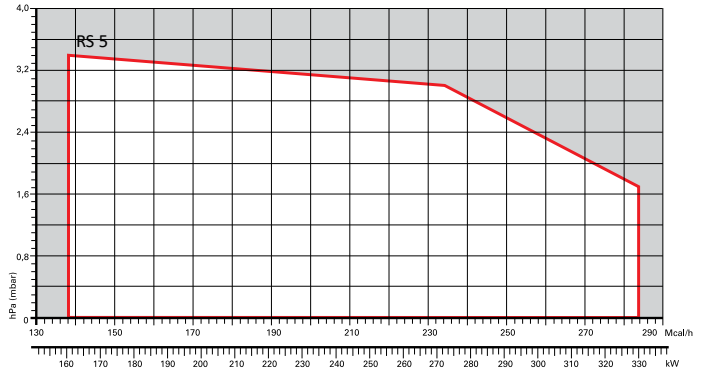
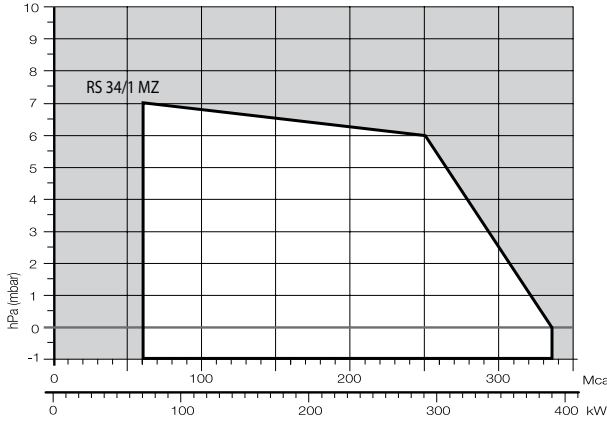

RS 5

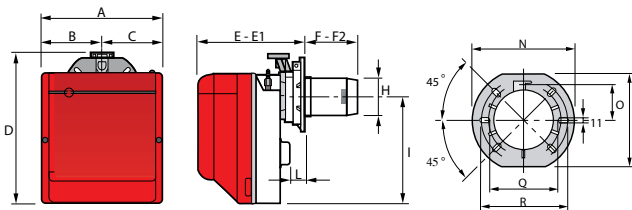

RS5 - RS 5D BRÜLÖRLERDE GENEL ÖLÇÜLER mm										
A	B	C	D	E	E1	F	F2	H	I	L
300	150	150	392	278	300	203	225	137	286	45

BRÜLÖR -KAZAN BAĞLANTI FLANŞI				
N	O	P	Q	R
218	80.5	203	170	200

RS 34

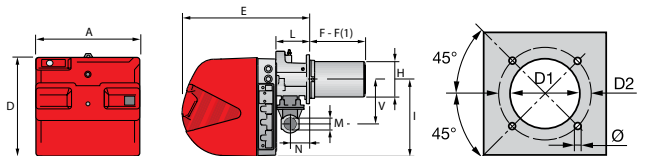

RS 34/1 BRÜLÖRLERDE GENEL ÖLÇÜLER mm											
A	D	E	F - F (1)	H	I	L	M	N	O	S	V
442	422	508	216 - 351	140	305	138	1"1/2	84	780	-	177

BRÜLÖR -KAZAN BAĞLANTI FLANŞI			
	D1	D2	Ø
RS 34/1 MZ	160	224	M8

## İKİ KADEMELİ DOĞALGAZ BRÜLÖRLERİ

Two Stage Gas Burners



Brülör Tipi	Kapasitesi	Brülör yanında verilen standart aksesuarlar	Gaz Giriş Basıncı	Fiyatı (Euro)
GULLIVER - BS 1D TC	16 - 52 kW	Gaz multibloğu - Minimum presostat	300 mbar 21 mbar	1.490 1.490
GULLIVER - BS 2D TC	35 - 91 kW	Gaz multibloğu - Minimum presostat	300 mbar 21 mbar	1.660 1.660
GULLIVER - BS 2D TL	35 - 91 kW	Gaz multibloğu - Minimum presostat	300 mbar	1.740
GULLIVER - BS 3D TC	65 - 200 kW	Gaz multibloğu - Minimum presostat	300 mbar 21 mbar	2.030 2.080
GULLIVER - BS 3D TL	65 - 200 kW	Gaz multibloğu - Minimum presostat	300 mbar	2.100
GULLIVER - BS 4D TC	110 - 250 kW	Gaz multibloğu - Minimum presostat	300 mbar 21 mbar	2.040 2.080
GULLIVER - BS 4D TL	110 - 250 kW	Gaz multibloğu - Minimum presostat	300 mbar	2.100
GULLIVER - RS 5D TC	160 - 345 kW	Gaz multibloğu - Minimum presostat	300 mbar 21 mbar	2.190 2.330
GULLIVER - RS 5D TL	160 - 345 kW	Gaz multibloğu - Minimum presostat	300 mbar	2.250

\* BS 1D - 2D - 3D - 4D modelleri LOW NOX - Class 3 yanma sınıfına sahiptir.

\* TC : Standart namlu

\* TL : Uzun namlu

\* %20 KDV fiyatlara eklenecektir.

### OPSİYONEL AKSESUARLAR

Uzun Namlu Kiti 200 €

LPG kiti 82 €

### KAPASİTE GRAFİKLERİ

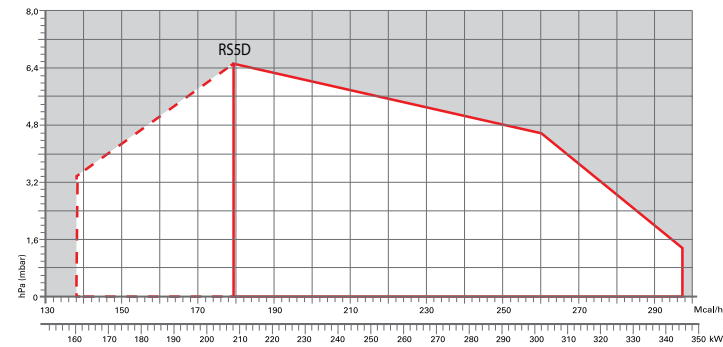
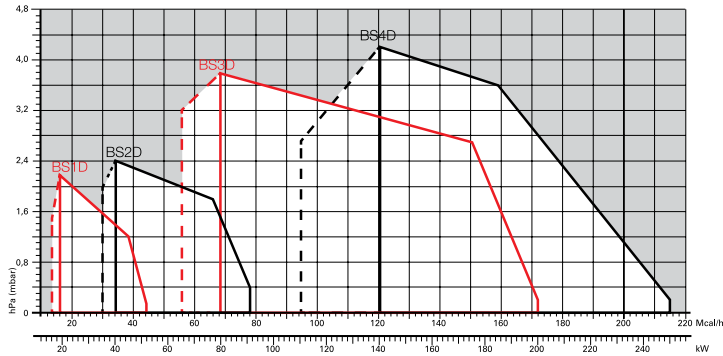

### BS 1D - 2D - 3D - 4D / RS 5D

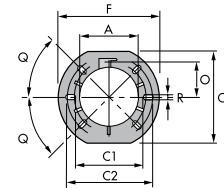
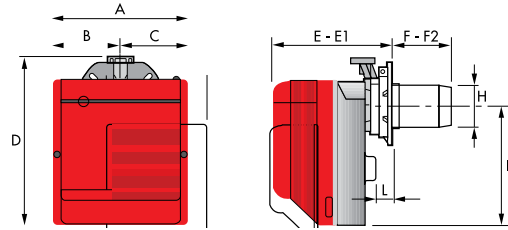

BRÜLÖRLERDE GENEL ÖLÇÜLER mm											
Model	A	B	C	D	E	E1	F	F2	H	I	L
BS1D	234	122	112	295	230	276	116	70	89	210	41
BS2D	255	125.5	125.5	325	238	252	114	100	106	230	45
BS3D	300	150	150	391	262	280	128	110	129	285	45
BS4D	300	150	150	392	278	301	168	145	137	286	45
RS5D	300	150	150	392	278	300	203	225	137	286	45

BRÜLÖR -KAZAN BAĞLANTI FLANŞI								
Model	A	C	C1	C2	F	O	Q	R
BS1D	89	167	140	170	192	66	45°	1
BS2D	106	167	140	170	192	66	45°	1
BS3D	129	201	160	190	216	76.5	45°	1
BS4D	137	203	170	200	218	80.5	45°	1
RS5D	137	203	170	200	218	80.5	45°	11

## İKİ KADEMELİ PROGRESİF DOĞALGAZ BRÜLÖRLERİ

Two Stage Progressive Gas Burners



Brülör Tipi	Kapasitesi	Brülör yanında verilen standart aksesuarlar	Gaz Giriş Basıncı	Fiyat (Euro)
RS 34 MZ TC	45 - 390 kW	Gaz multibloğu - Minimum presostat	300 mbar 21 mbar	2.610 2.950
RS 34 MZ TL	45 - 390 kW	Gaz multibloğu - Minimum presostat	300 mbar 21 mbar	2.640 2.990
RS 44 MZ TC	80 - 550 kW	Gaz multibloğu - Minimum presostat	300 mbar 21 mbar	2.910 3.460
RS 44 MZ TL	80 - 550 kW	Gaz multibloğu - Minimum presostat	300 mbar 21 mbar	3.020 3.560
RS 50 TC	116 - 581 kW	Gaz multibloğu - Minimum presostat	300 mbar 21 mbar	2.910 3.210
RS 50 TL	116 - 581 kW	Gaz multibloğu - Minimum presostat	300 mbar 21 mbar	2.960 3.260
RS 64 MZ TC	150 - 850 kW	Gaz multibloğu - Minimum presostat	300 mbar 21 mbar	3.190 4.090
RS 64 MZ TL	150 - 850 kW	Gaz multibloğu - Minimum presostat	300 mbar 21 mbar	3.220 4.120

- \* MZ : LOW NOX - Class 2 yanma sınıfına sahiptir.
- \* TC : Standart namlu
- \* TL : Uzun namlu
- \* %20 KDV fiyatlara eklenecektir.

### OPSİYONEL AKSESUARLAR

LPG kiti	284 €
VPS 504 Sızdırmazlık kontrol cihazı	440 €

### KAPASİTE GRAFİĞİ

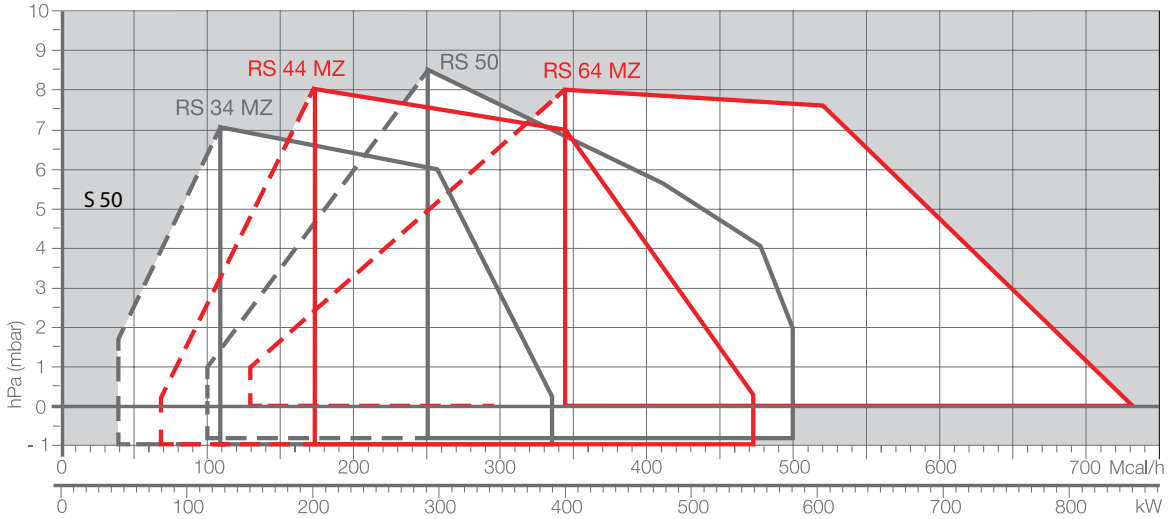

### RS 34 MZ - 44 MZ

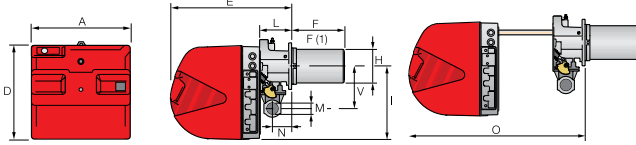

### RS 50 - 64 MZ

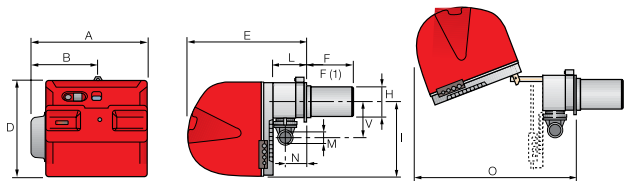

BRÜLÖRLERDE GENEL ÖLÇÜLER mm												
Model	A	D	E	F - F(1)	H	I	L	M	N	O	S	V
RS 34 MZ	442	422	508	216-351	140	305	138	1"1/2	84	780	-	177
RS 44 MZ	442	422	508	216-351	152	305	138	1"1/2	84	780	-	177
RS 50	476	474	580	216-351	152	352	164	1"1/2	108	810	367	168

BRÜLÖRLERDE GENEL ÖLÇÜLER mm													
Model	A	B	C	D	E	F - F(1)	H	I	L	M	N	O - O(1)	V
RS 64 MZ	533	300	-	490	640	250 - 385	179	352	222	2"	134	870 - -	221

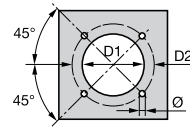

### BRÜLÖR -KAZAN BAĞLANTI FLANŞI

Model	D1	D2	Ø
RS 34 MZ	160	224	M8
RS 44 MZ	160	224	M8
RS 50	160	224	M8
RS 64 MZ	185	275-325	M12

## İKİ KADEMELİ PROGRESİF DOĞALGAZ BRÜLÖRLERİ

Two Stage Progressive Gas Burners



Brülör Tipi	Kapasitesi	Brülör yanında verilen standart aksesuarlar	Gaz Giriş Basıncı	Fiyatı (Euro)
RS 70 TC	192 - 814 kW	Gaz multibloğu - Minimum presostat	300 mbar 21 mbar	3.460 4.350
RS 70 TL	192 - 814 kW	Gaz multibloğu - Minimum presostat	300 mbar 21 mbar	3.490 4.390
RS 100 TC	232 - 1.163 kW	Gaz multibloğu - Minimum presostat	300 mbar 21 mbar	4.070 4.960
RS 100 TL	232 - 1.163 kW	Gaz multibloğu - Minimum presostat	300 mbar 21 mbar	4.350 5.030
RS 130 TC	372 - 1.512 kW	Gaz multibloğu - Minimum presostat - Sızdırmazlık kontrol cihazı	300 mbar 21 mbar	4.930 6.870
RS 130 TL	372 - 1.512 kW	Gaz multibloğu - Minimum presostat - Sızdırmazlık kontrol cihazı	300 mbar 21 mbar	5.130 7.030
RS 150 TC	300 - 1.850 kW	Gaz multibloğu - Minimum presostat - Sızdırmazlık kontrol cihazı	300 mbar 21 mbar	6.300 8.330
RS 190 TC	470 - 2.290 kW	Gaz multibloğu - Minimum presostat - Sızdırmazlık kontrol cihazı	300 mbar 50 mbar	6.750 8.470

\* MZ : LOW NOX - Class 2 yanma sınıfına sahiptir.  
\* TC : Standart namlu - TL : Uzun namlu  
\* % 20 KDV fiyatlara eklenecektir.

### OPSİYONEL AKSESUARLAR

Uzun Namlu Kiti	RS 150	205 €
	RS 190	355 €
LPG kiti		284 €
VPS 504 Sızdırmazlık kontrol cihazı		440 €

### KAPASİTE GRAFİĞİ

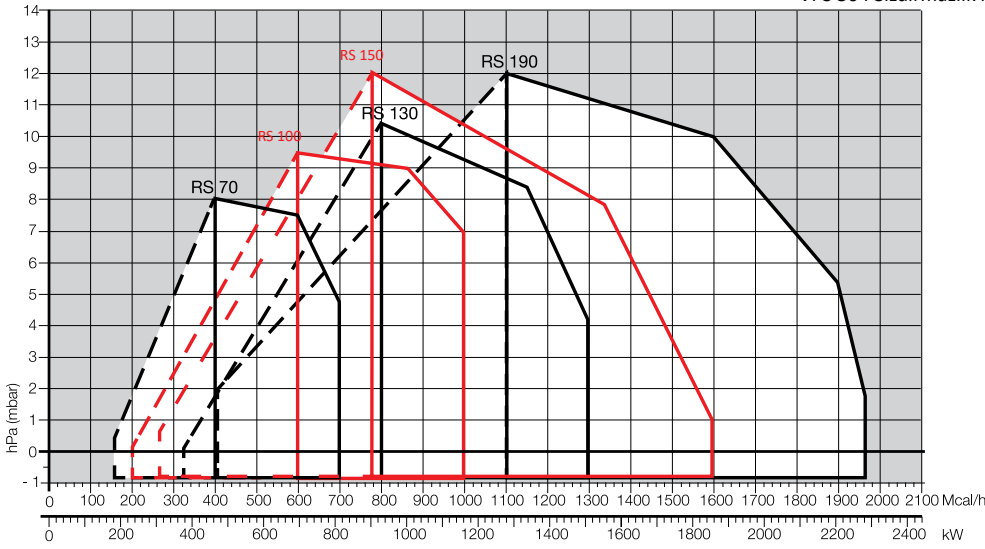

### RS 70 - 100 - 130 - 150 - 190

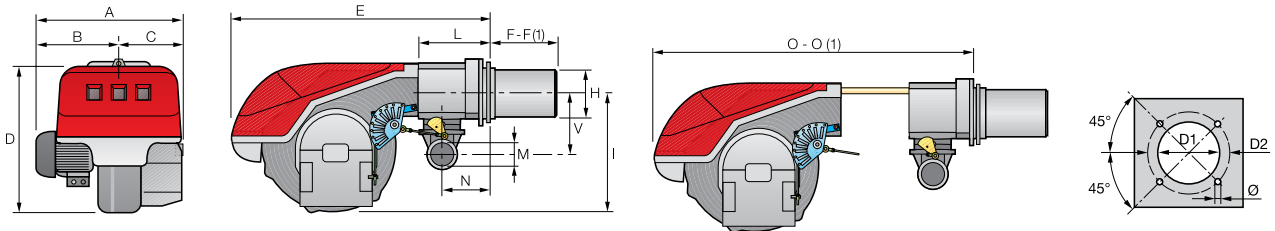

### BRÜLÖRLERDE GENEL ÖLÇÜLER mm

Model	A	B	C	D	E	F - F(1)	H	I	L	M	N	O - O(1)	V
RS 70	511	296	215	555	840	250-385	179	430	214	2"	134	1161-1296	221
RS 100	527	312	215	555	840	250-385	179	430	214	2"	134	1161-1296	221
RS 130	553	338	215	555	840	280-415	189	430	214	2"	134	1161-1296	221
RS 150	675	370	305	590	840	280-415	189	435	214	2"	134	1180-1315	221
RS 190	681	366	315	555	872	370-520	222	430	246	2"	150	1328 - -	262

### BRÜLÖR - KAZAN BAĞLANTI FLANŞI

Model	D1	D2	Ø
RS 70	185	275-325	M12
RS 100	185	275-325	M12
RS 130	195	275-325	M12
RS 150	195	275-325	M12
RS 190	230	325-368	M16

## MODÜLASYONLU DOĞALGAZ BRÜLÖRLERİ (Düşük NOx)

Modulating Gas Burners - Low NOx



BS serileri

Brülör Tipi	Kapasitesi	Brülör yanında verilen standart aksesuarlar	Gaz Giriş Basıncı	Fiyatı (Euro)
GULLIVER - BS 2M	26 - 91 kW	Gaz multibloğu - Minimum presostat - Oransal kontrol ekipmanları	50 - 100 mbar	2.530
GULLIVER - BS 3M	48 - 195 kW	Gaz multibloğu - Minimum presostat - Oransal kontrol ekipmanları	50 - 100 mbar	2.730
GULLIVER - BS 4M	68 - 250 kW	Gaz multibloğu - Minimum presostat - Oransal kontrol ekipmanları	50 - 100 mbar	2.890

\* BS 2M - 3M - 4M modelleri LOW NOx Class 3 yanma sınıfına sahiptir.  
\* %20 KDV fiyatlara eklenecektir.

### OPSİYONEL AKSESUARLAR

Uzun Namlu Kiti	205 €
LPG kiti	80 €

### KAPASİTE GRAFİĞİ

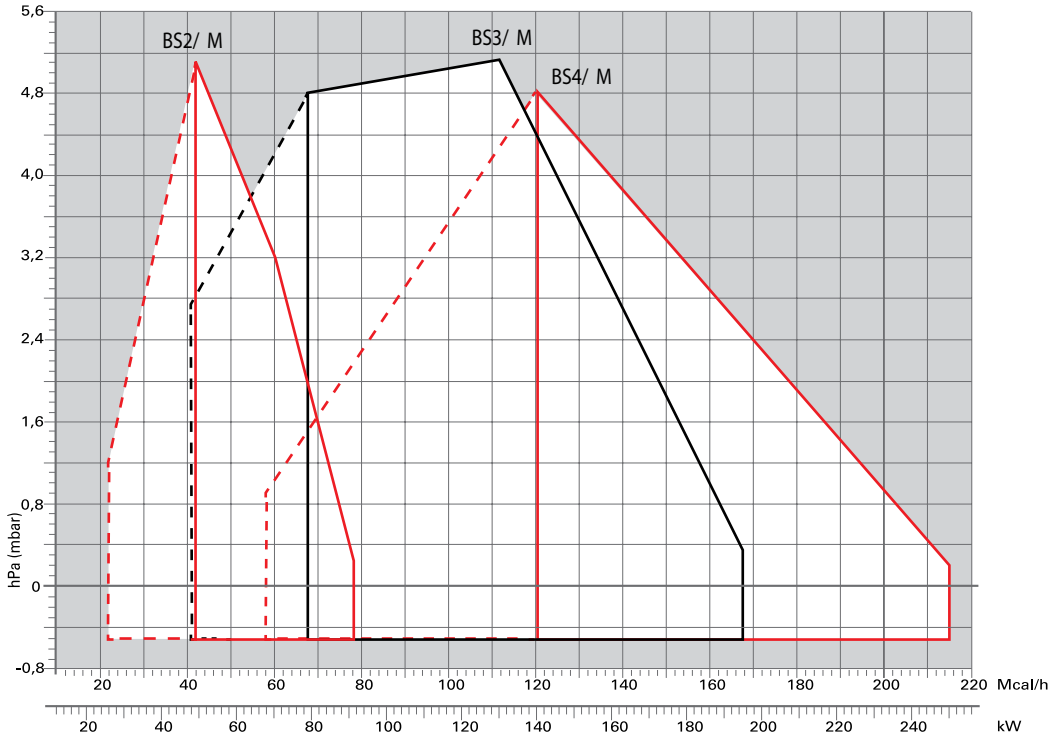

### BS / M

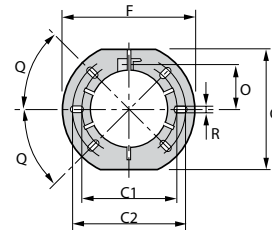
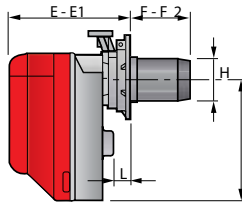
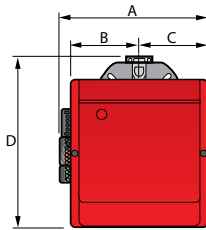

BRÜLÖRLERDE GENEL ÖLÇÜLER mm											
Model	A	B	C	D	E	E1	F	F2	H	I	L
BS2/M	285	125.5	125.5	325	238	252	100	114	106	230	18
BS3/M	330	150	10	391	262	280	110	128	129	285	21
BS4/M	330	150	150	392	278	301	145	168	137	286	21

BRÜLÖR - KAZAN BAĞLANTI FLANŞI							
Model	C	C1	C2	F	O	Q	R
BS2/M	167	140	170	192	66	45	11
BS3/M	201	160	190	216	76.5	45	11
BS4/M	203	170	200	218	80.5	45	11



## MODÜLASYONLU DOĞALGAZ BRÜLÖRLERİ

Modulating Gas Burners



Brülör Tipi	Kapasitesi	Brülör yanında verilen standart aksesuarlar	Gaz Giriş Basıncı	Fiyatı (Euro)
RS 34 M MZ TC	45 - 390 kW	Gaz multibloğu - Minimum presostat - Oransal kontrol ekipmanları	300 mbar 21 mbar	3.380 3.720
RS 34 M MZ TL	45 - 390 kW	Gaz multibloğu - Minimum presostat - Oransal kontrol ekipmanları	300 mbar 21 mbar	3.460 3.800
RS 44 M MZ TC	80 - 550 kW	Gaz multibloğu - Minimum presostat - Oransal kontrol ekipmanları	300 mbar 21 mbar	3.690 4.230
RS 44 M MZ TL	80 - 550 kW	Gaz multibloğu - Minimum presostat - Oransal kontrol ekipmanları	300 mbar 21 mbar	3.770 4.320
RS 50 M MZ TC	80 - 630 kW	Gaz multibloğu - Minimum presostat - Oransal kontrol ekipmanları	300 mbar 21 mbar	3.670 3.960
RS 50 M MZ TL	80 - 630 kW	Gaz multibloğu - Minimum presostat - Oransal kontrol ekipmanları	300 mbar 21 mbar	3.760 4.050
RS 64 M MZ TC	150 - 850 kW	Gaz multibloğu - Minimum presostat - Oransal kontrol ekipmanları	300 mbar 21 mbar	4.240 5.140
RS 64 M MZ TL	150 - 850 kW	Gaz multibloğu - Minimum presostat - Oransal kontrol ekipmanları	300 mbar 21 mbar	4.290

### OPSİYONEL AKSESUARLAR

- \* MZ : LOW NOX - Class 2 yanma sınıfına sahiptir.
- \* TC : Standart namli - TL : Uzun namli
- \* %20KDV fiyatlara eklenecektir.

LPG kiti	284 €
VPS 504 Sızdırmazlık kontrol cihazı	440 €

### KAPASİTE GRAFİĞİ

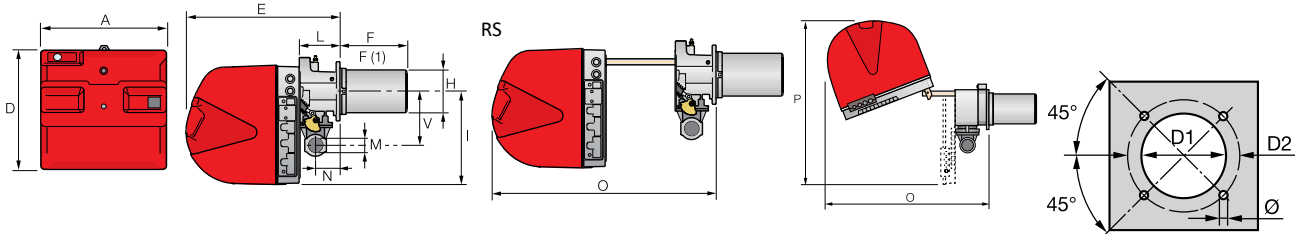
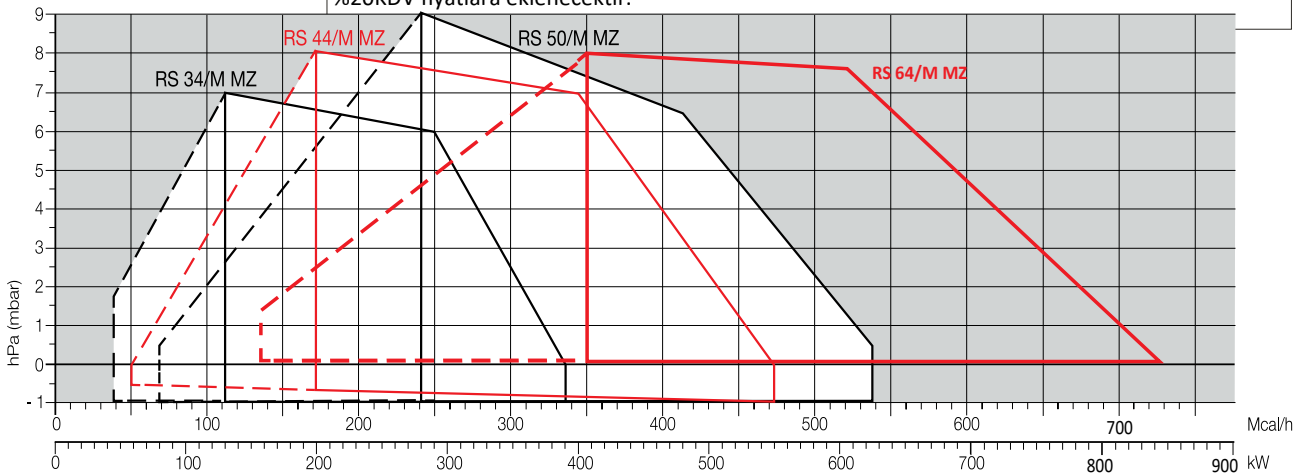

### BRÜLÖRLERDE GENEL ÖLÇÜLER mm

Model	A	D	E	F - F(1)	H	I	L	M	N	O	P	V
RS 34/M MZ	442	422	508	216-351	140	305	138	1 1/2	84	780	-	177
RS 44/M MZ	442	422	508	216-351	152	305	138	1 1/2	84	780	-	177
RS 50/M MZ	476	474	580	216-351	152	352	164	1 1/2	108	810	719	168
RS 64/M MZ	533	490	640	250-385	179	352	222	2"	134	870		221

### BRÜLÖR -KAZAN BAĞLANTI FLANŞI

Model	D1	D2	Ø
RS 34/M MZ	160	224	M8
RS 44/M MZ	160	224	M8
RS 50/M MZ	160	224	M8
RS 64/M MZ	185	275-325	M12

## MODÜLASYONLU DOĞALGAZ BRÜLÖRLERİ

Modulating Gas Burners



Brülör Tipi	Kapasitesi	Brülör yanında verilen standart aksesuarlar	Gaz Giriş Basıncı	Fiyatı (Euro)
RS 70 M TC	150 - 930 kW	Gaz multibloğu - Minimum/Maksimum presostat - Oransal kontrol ekipmanları	300 mbar 21 mbar	4.730 5.630
RS 70 M TL	150 - 930 kW	Gaz multibloğu - Minimum/Maksimum presostat - Oransal kontrol ekipmanları	300 mbar	4.770
RS 100 M TC	150- 1.340 kW	Gaz multibloğu - Minimum/Maksimum presostat - Oransal kontrol ekipmanları	300 mbar 21 mbar	5.460 6.140
RS 100 M TL	150- 1.340 kW	Gaz multibloğu - Minimum/Maksimum presostat - Oransal kontrol ekipmanları	300 mbar	5.550
RS 130 M TC	240 - 1.600 kW	Gaz multibloğu - Minimum/Maksimum presostat - Sızdırmazlık kontrol cihazı - Oransal kontrol ekipmanları	300 mbar 21 mbar	6.040 8.070
RS 150 M TC	300 - 1.850 kW	Gaz multibloğu - Minimum/Maksimum presostat - Sızdırmazlık kontrol cihazı - Oransal kontrol ekipmanları	300 mbar 21 mbar	7.020 9.050
RS 190 M TC	470 - 2.290 kW	Gaz multibloğu - Minimum/Maksimum presostat - Sızdırmazlık kontrol cihazı - Oransal kontrol ekipmanları	300 mbar 35 mbar	7.500 9.220
RS 250 M MZ TC	600 - 2.650 kW	Gaz multibloğu - Minimum/Maksimum presostat - Sızdırmazlık kontrol cihazı - Oransal kontrol ekipmanları	300 mbar 50 mbar	8.950 10.770

- \* MZ : LOW NOX - Class 2 yanma sınıfına sahiptir.
- \* TC : Standart namli - TL : Uzun namli
- \* %20 KDV fiyatlara eklenecektir.

### OPSİYONEL AKSESUARLAR

LPG kiti	284 €
VPS 504 Sızdırmazlık kontrol cihazı	440 €

### KAPASİTE GRAFİKLERİ

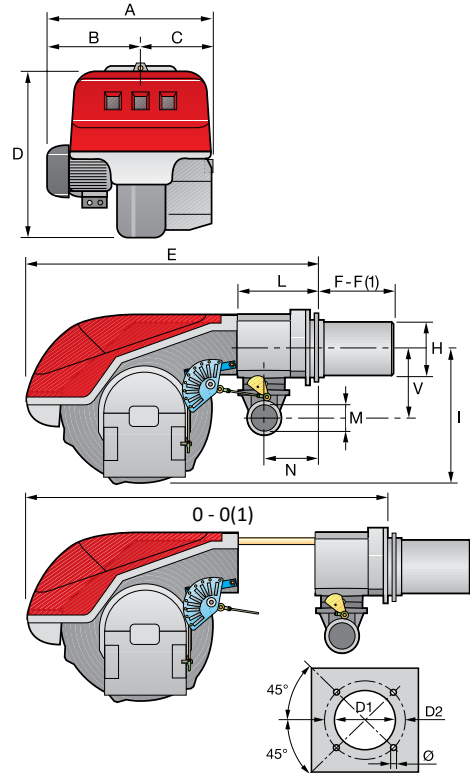
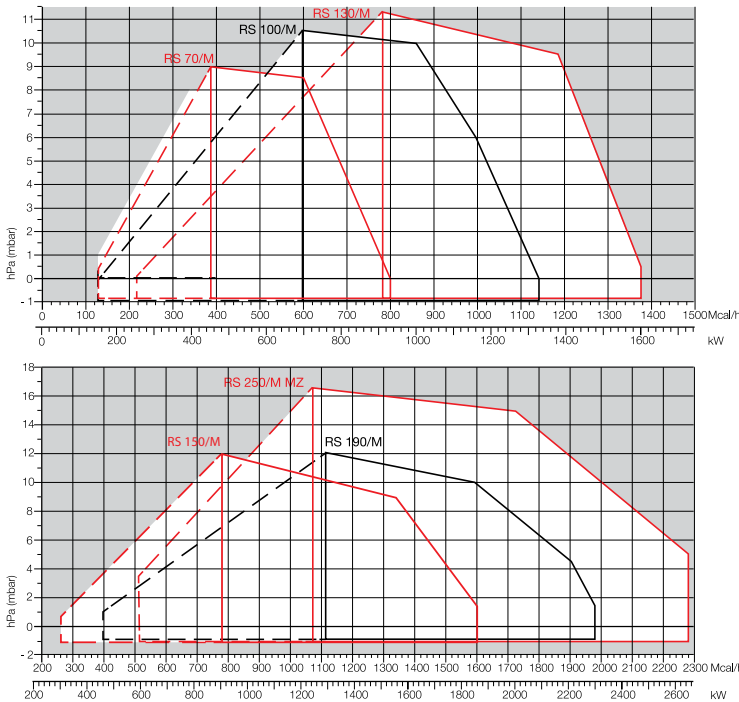

### BRÜLÖRLERDE GENEL ÖLÇÜLER mm

Model	A	B	C	D	E	F - F(1)	H	I	L	M	N	O - O(1)	V
RS 70/M	511	296	215	555	840	250-385	179	430	214	2"	134	1161-1296	221
RS 100/M	527	312	215	555	840	250-385	179	430	214	2"	134	1161-1296	211
RS 130/M	553	338	215	555	840	280-415	189	430	214	2"	134	1161-1296	221
RS 150/M	675	370	305	590	840	280-415	189	435	214	2"	134	1180-1315	221
RS 190/M	681	366	315	555	872	370-520	222	430	230	2"	150	1328- -	221
RS 250/M MZ	732	427	305	555	872	370-520	222	430	230	2"	150	1328- -	262

### BRÜLÖR -KAZAN BAĞLANTI FLANŞI

Model	D1	D2	Ø
RS 70/M	185	275-325	M12
RS 100/M	185	275-325	M12
RS 130/M	195	275-325	M12
RS 150/M	195	275-325	M12
RS 190 M	230	325-368	M16
RS 250/M MZ	230	325-368	M16

## MODÜLASYONLU DOĞALGAZ BRÜLÖRLERİ

Modulating Gas Burners

### GOLIA SERİLERİ

Brülör Tipi	Kapasitesi	Brülör yanında verilen standart aksesuarlar	Gaz Giriş Basıncı	Fiyatı (Euro)
RS 310 M MZ	600 - 3.900 kW	Gaz multibloğu - Minimum/Maksimum presostat - Sızdırmazlık kontrol cihazı - Oransal kontrol ekipmanları	300 mbar	12.720
RS 410 M MZ	800 - 4.900 kW	Gaz multibloğu - Minimum/Maksimum presostat - Sızdırmazlık kontrol cihazı - Oransal kontrol ekipmanları	300 mbar	13.920
RS 510 M MZ	802 - 5.520 kW	Gaz multibloğu - Minimum/Maksimum presostat - Sızdırmazlık kontrol cihazı - Oransal kontrol ekipmanları	300 mbar	16.020
RS 610 M MZ	820 - 6.300 kW	Gaz multibloğu - Minimum/Maksimum presostat - Sızdırmazlık kontrol cihazı - Oransal kontrol ekipmanları	300 mbar	18.390

\* %20 KDV fiyatlara eklenecektir.

#### OPSİYONEL AKSESUARLAR

VPS 504 Sızdırmazlık kontrol cihazı 440 €

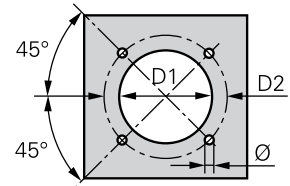
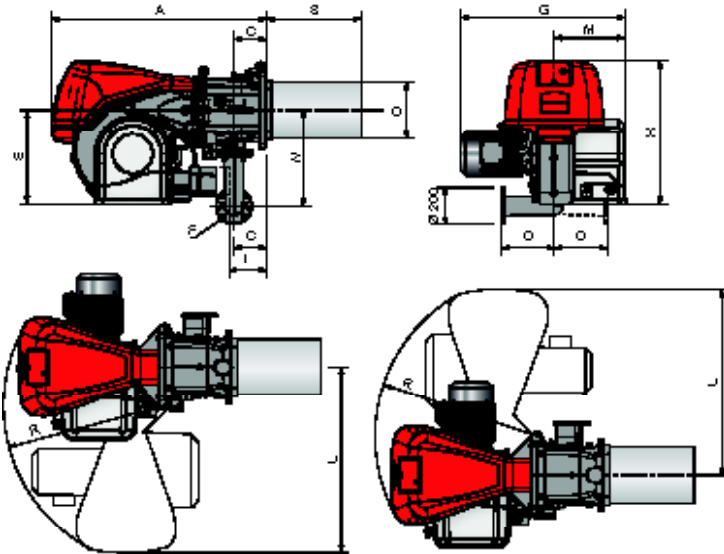
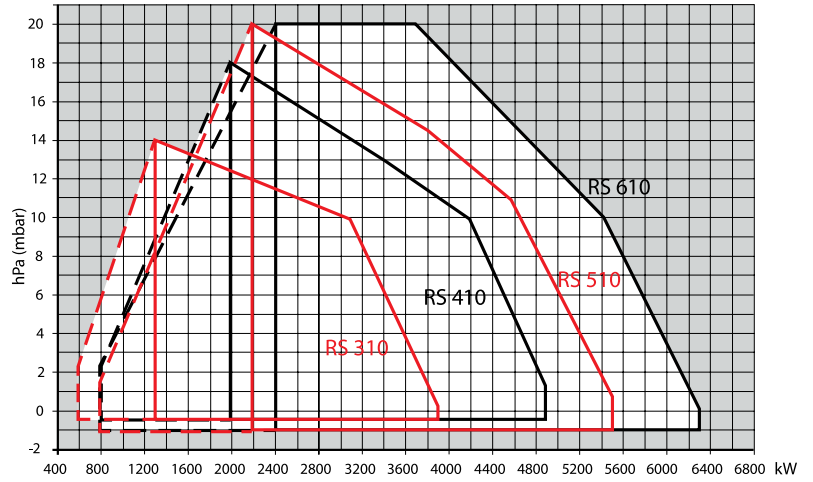

#### BRÜLÖRLERDE GENEL ÖLÇÜLER mm

Model	A	B	C	D	E	F	G	H	I	L	M	N	O	P	R
RS 310 M	1178	519	178	306	520	DN65	890	790	177	1015	400	528	290	177	890
RS 410 M	1178	519	178	306	520	DN65	908	790	177	1015	400	528	290	177	890
RS 510 M	1178	519	178	306	520	DN65	908	790	177	1015	400	528	290	177	890
RS 610 M	1178	519	178	306	520	DN65	980	790	177	1015	400	528	290	177	890

#### BRÜLÖR -KAZAN BAĞLANTI FLANŞI

Model	D1	D2	Ø
RS 310 M	330	452	M18
RS 410 M	330	452	M18
RS 510 M	330	452	M18
RS 610 M	345	452	M18

## MODÜLASYONLU DOĞALGAZ BRÜLÖRLERİ (Düşük NOx)

Modulating Gas Burners - Low NOx



RS-300 / 800

Brülör Tipi	Kapasitesi	Brülör yanında verilen standart aksesuarlar	Gaz Giriş Basıncı	Fiyatı (Euro)
RS 310 M BLU	400 - 3.630 kW	Gaz multibloğu - Minimum/Maksimum presostat - Sızdırmazlık kontrol cihazı - Oransal kontrol ekipmanları	300 mbar	12.370
RS 410 M BLU	500- 4.450 kW	Gaz multibloğu - Minimum/Maksimum presostat - Sızdırmazlık kontrol cihazı - Oransal kontrol ekipmanları	300 mbar	13.490
RS 510 M BLU	680 - 5.250 kW	Gaz multibloğu - Minimum/Maksimum presostat - Sızdırmazlık kontrol cihazı - Oransal kontrol ekipmanları	300 mbar	15.350
RS 610 M BLU	1.000 - 6.250 kW	Gaz multibloğu - Minimum/Maksimum presostat - Sızdırmazlık kontrol cihazı - Oransal kontrol ekipmanları	300 mbar	17.540
RS 810 M BLU	1.200 - 8.010 kW	Gaz multibloğu - Minimum/Maksimum presostat - Sızdırmazlık kontrol cihazı - Oransal kontrol ekipmanları	300 mbar	24.730

- \* BLU : LOW NOX - Class 3 yanma sınıfına sahiptir.
- \* LPG ve uzun namli için E-Gaz ile irtibata geçiniz.
- \* %20 KDV fiyatlara eklenecektir.

### KAPASİTE GRAFİKLERİ

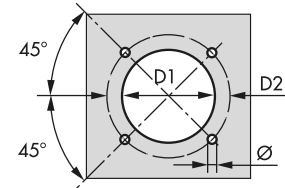
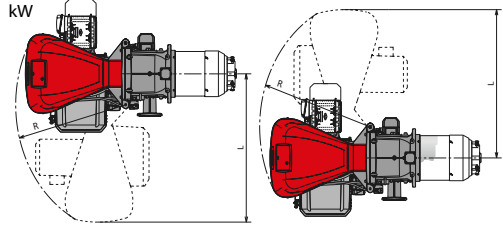
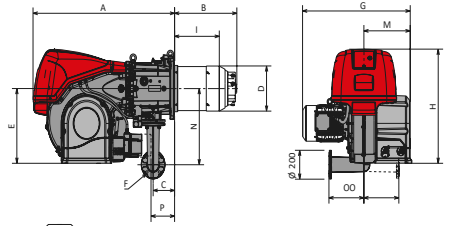
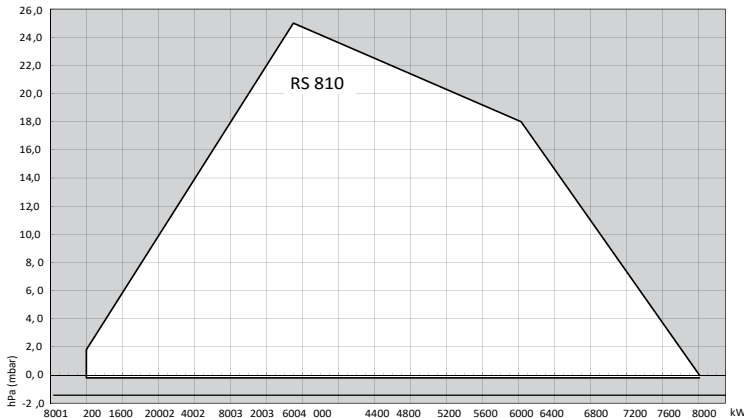
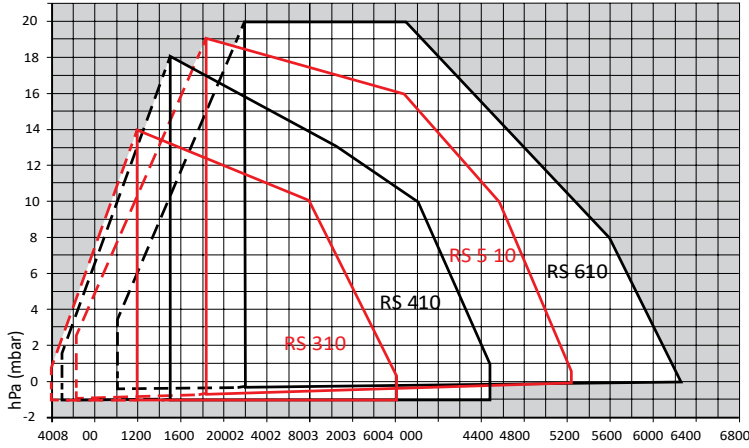

MODEL	D1	D2	Ø
▶ RS 310/M BLU3	35	452	M18
▶ RS 410/M BLU4	335	52	M18
▶ RS 510/M BLU3	35	452	M18
▶ RS 610/M BLU4	350	52	M18
▶ RS 810/M BLU4	00	495	M18

Model	A	B	C	DE	F**	GH	IL	MN	OP	*R					
▶ RS 310/M BLU1	1784	65	1783	06	520	DN65	8907	90	3461	015	4005	28	2901	77	890
▶ RS 410/M BLU1	1785	17	1783	13	520	DN65	9087	90	365	9304	00	528	2901	77	890
▶ RS 510/M BLU1	1785	17	1783	13	520	DN65	9087	90	365	9304	00	528	2901	77	890
▶ RS 610/M BLU1	1785	17	1783	34	520	DN65	9807	90	3601	015	4005	28	2901	77	890
▶ RS 810/M BLU1	3455	581	73	3635	85	DN80	9807	90	405	1197	4135	28	2901	77	1055

## MODÜLASYONLU DOĞALGAZ BRÜLÖRLERİ (Düşük NOx)

Modulating Gas Burners - Low NOx



RS 1000 / 1200

Brülör Tipi	Kapasitesi	Brülör yanında verilen standart aksesuarlar	Gaz Giriş Basıncı	Fiyatı (Euro)
RS 1000 M BLU	1.100 - 10.100 kW	Gaz multibloğu - Minimum/Maksimum presostat - Sızdırmazlık kontrol cihazı - Oransal kontrol ekipmanları	300 mbar	37.900
RS 1200 M BLU	1.500 - 11.100 kW	Gaz multibloğu - Minimum/Maksimum presostat - Sızdırmazlık kontrol cihazı - Oransal kontrol ekipmanları	300 mbar	42.960

- \* BLU : LOW NOX - Class 3 yanma sınıfına sahiptir.
- \* LPG ve uzun namlu için E-Gaz ile irtibata geçiniz.
- \* %20 KDV fiyatlara eklenecektir.

### KAPASİTE GRAFİĞİ

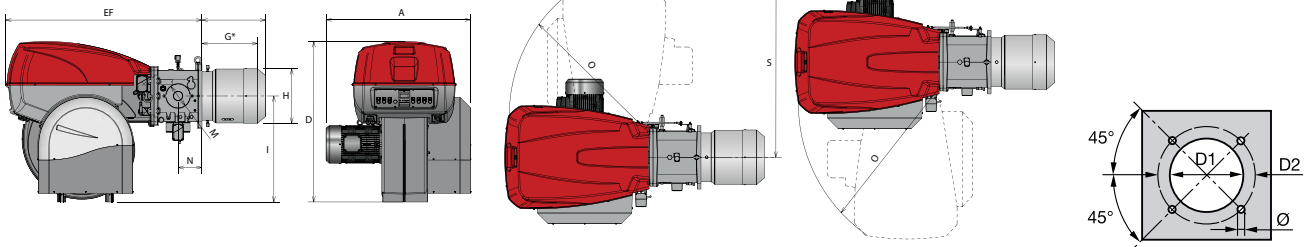
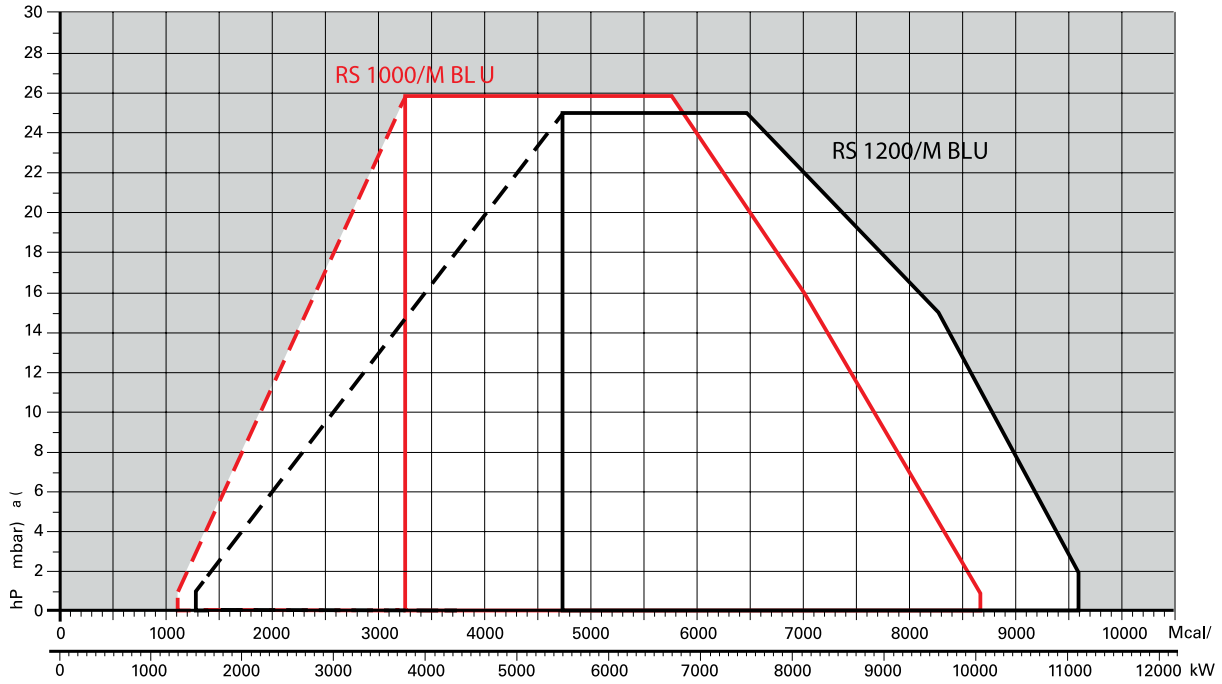

#### BRÜLÖRLERDE GENEL ÖLÇÜLER mm

Model	A	D	E	F	G*	H	I	M	N	O	S
RS100/M BLU	1206	1338	1637	669	485	413	885	DN80	2002	1350	1493
RS1200/M BLU	1250	1338	1637	670	485	456	885	DN80	200	1350	1493

#### BRÜLÖR -KAZAN BAĞLANTI FLANŞI

Model	D1	D2	Ø
RS1000/M BLU	460	608	M20
RS1200/M BLU	500	608	M20

## ELEKTRONİK MODÜLASYONLU DOĞALGAZ BRÜLÖRLERİ

Electronic Modulating Gas Burners



RS 34 / 64



RS 70 / 250

Brülör Tipi	Kapasitesi	Brülör yanında verilen standart aksesuarlar	Gaz Giriş Basıncı	Fiyatı (Euro)
RS 34 E MZ / TC	44 - 390 kW	Gaz multibloğu - Minimum/Maksimum presostat - Sızdırmazlık kontrol modülü - Oransal kontrol ekipmanları	300 mbar	4.620
RS 44 E MZ / TC	80 - 550 kW	Gaz multibloğu - Minimum/Maksimum presostat - Sızdırmazlık kontrol modülü - Oransal kontrol ekipmanları	300 mbar	4.920
RS 50 E MZ / TC	85 - 580 kW	Gaz multibloğu - Minimum/Maksimum presostat - Sızdırmazlık kontrol modülü - Oransal kontrol ekipmanları	300 mbar	5.710
RS 64 E MZ / TC	150 - 850 kW	Gaz multibloğu - Minimum/Maksimum presostat - Sızdırmazlık kontrol modülü - Oransal kontrol ekipmanları	300 mbar	6.200
RS 70 E / TC	135 - 814 kW	Gaz multibloğu - Minimum/Maksimum presostat - Sızdırmazlık kontrol modülü - Oransal kontrol ekipmanları	300 mbar	6.560
RS 100 E / TC	150 - 1.163 kW	Gaz multibloğu - Minimum/Maksimum presostat - Sızdırmazlık kontrol modülü - Oransal kontrol ekipmanları	300 mbar	6.600
RS 130 E / TC	240 - 1.600 kW	Gaz multibloğu - Minimum/Maksimum presostat - Sızdırmazlık kontrol modülü - Oransal kontrol ekipmanları	300 mbar	7.070
RS 150 E TC	300 - 1.850 kW	Gaz multibloğu - Minimum/Maksimum presostat - Sızdırmazlık kontrol modülü - Oransal kontrol ekipmanları	300 mbar	7.530
RS 190 E / TC	470 - 2.290 kW	Gaz multibloğu - Minimum/Maksimum presostat - Sızdırmazlık kontrol modülü - Oransal kontrol ekipmanları	300 mbar	7.880
RS 250 E MZ / TC	600 - 2.650 kW	Gaz multibloğu - Minimum/Maksimum presostat - Sızdırmazlık kontrol modülü - Oransal kontrol ekipmanları	300 mbar	9.660
RS 250 EV MZ / TC	600 - 2.650 kW	Gaz multibloğu - Minimum/Maksimum presostat - Sızdırmazlık kontrol modülü - Oransal kontrol ekipmanları - Motor frekans inverter	300 mbar	10.970
RS 310 E MZ	600 - 3.900 kW	Gaz multibloğu - Minimum/Maksimum presostat - Sızdırmazlık kontrol modülü - Oransal kontrol ekipmanları	300 mbar	13.440
RS 310 EV MZ	600 - 3.900 kW	Gaz multibloğu - Minimum/Maksimum presostat - Sızdırmazlık kontrol modülü - Oransal kontrol ekipmanları - Motor frekans inverter	300 mbar	16.120
RS 410 E MZ	800 - 4.900 kW	Gaz multibloğu - Minimum/Maksimum presostat - Sızdırmazlık kontrol modülü - Oransal kontrol ekipmanları	300 mbar	14.560
RS 410 EV MZ	800 - 4.900 kW	Gaz multibloğu - Minimum/Maksimum presostat - Sızdırmazlık kontrol modülü - Oransal kontrol ekipmanları - Motor frekans inverter	300 mbar	17.590
RS 510 E MZ	802 - 5.520 kW	Gaz multibloğu - Minimum/Maksimum presostat - Sızdırmazlık kontrol modülü - Oransal kontrol ekipmanları	300 mbar	16.500
RS 510 EV MZ	802 - 5.520 kW	Gaz multibloğu - Minimum/Maksimum presostat - Sızdırmazlık kontrol modülü - Oransal kontrol ekipmanları - Motor frekans inverter	300 Mbar	19.800
RS 610 E MZ	820 - 6.300 kW	Gaz multibloğu - Minimum/Maksimum presostat - Sızdırmazlık kontrol modülü - Oransal kontrol ekipmanları	300 mbar	18.680
RS 610 EV MZ	820 - 6.300 kW	Gaz multibloğu - Minimum/Maksimum presostat - Sızdırmazlık kontrol modülü - Oransal kontrol ekipmanları - Motor frekans inverter	300 Mbar	21.960
RS 810 E MZ	1.200 - 8.010 kW	Gaz multibloğu - Minimum/Maksimum presostat - Sızdırmazlık kontrol modülü - Oransal kontrol ekipmanları - Motor frekans inverter	300 Mbar	26.590
RS 810 EV MZ	1.200 - 8.010 kW	Gaz multibloğu - Minimum/Maksimum presostat - Sızdırmazlık kontrol modülü - Oransal kontrol ekipmanları - Motor frekans inverter	300 Mbar	29.820

\* MZ : LOW NOX - Class 2 yanma sınıfına sahiptir.

\* Sızdırmazlık kontrol özelliği - elektronik brülörlerde standarttır.

\* O2 trim uygulamaları için E-Gaz ile irtibata geçiniz.

\* LPG uygulamaları için E-Gaz ile irtibata geçiniz.

\* %20 KDV fiyatlara eklenecektir.

## ELEKTRONİK MODÜLASYONLU DOĞALGAZ BRÜLÖRLERİ (Düşük NOx)

Electronic Modulating Gas Burners - Low NOx



RS 25 - 55



RS 68 - 200

Brülör Tipi	Kapasitesi	Brülör yanında verilen standart aksesuarlar	Gaz Giriş Basıncı	Fiyatı (Euro)
RS 25 E BLU	45 - 370 kW	Gaz multibloğu - Minimum/Maksimum presostat - Sızdırmazlık kontrol modülü - Oransal kontrol ekipmanları	300 mbar	4.390
RS 35 E BLU	72 - 480 kW	Gaz multibloğu - Minimum/Maksimum presostat - Sızdırmazlık kontrol modülü - Oransal kontrol ekipmanları	300 mbar	4.850
RS 45 E BLU	90 - 550 kW	Gaz multibloğu - Minimum/Maksimum presostat - Sızdırmazlık kontrol modülü - Oransal kontrol ekipmanları	300 mbar	6.270
RS 55 E BLU	100 - 680 kW	Gaz multibloğu - Minimum/Maksimum presostat - Sızdırmazlık kontrol modülü - Oransal kontrol ekipmanları	300 mbar	7.120
RS 68 E BLU	150 - 860 kW	Gaz multibloğu - Minimum/Maksimum presostat - Sızdırmazlık kontrol modülü - Oransal kontrol ekipmanları	300 mbar	7.290
RS 68 EV BLU	150 - 860 kW	Gaz multibloğu - Minimum/Maksimum presostat - Sızdırmazlık kontrol modülü - Oransal kontrol ekipmanları - Motor frekans inverter	300 mbar	8.880
RS 120 E BLU	300 - 1.300 kW	Gaz multibloğu - Minimum/Maksimum presostat - Sızdırmazlık kontrol modülü - Oransal kontrol ekipmanları	300 mbar	8.500
RS 120 EV BLU	300 - 1.300 kW	Gaz multibloğu - Minimum/Maksimum presostat - Sızdırmazlık kontrol modülü - Oransal kontrol ekipmanları - Motor frekans inverter	300 Mbar	9.850
RS 160 E BLU	300 - 1.860 kW	Gaz multibloğu - Minimum/Maksimum presostat - Sızdırmazlık kontrol modülü - Oransal kontrol ekipmanları	300 mbar	8.930
RS 160 EV BLU	300 - 1.860 kW	Gaz multibloğu - Minimum/Maksimum presostat - Sızdırmazlık kontrol modülü - Oransal kontrol ekipmanları - Motor frekans inverter	300 Mbar	10.750
RS 200 E BLU	570 - 2.400 kW	Gaz multibloğu - Minimum/Maksimum presostat - Sızdırmazlık kontrol modülü - Oransal kontrol ekipmanları	300 mbar	10.130
RS 200 EV BLU	570 - 2.400 kW	Gaz multibloğu - Minimum/Maksimum presostat - Sızdırmazlık kontrol modülü - Oransal kontrol ekipmanları - Motor frekans inverter	300 mbar	11.950

\* BLU: Low NOx - class 3 (EN-676)  
\* E : Standart elektronik modülasyon.  
\* EV : Frekans inverterli elektronik modülasyon

\* Sızdırmazlık kontrol özelliği - elektronik brülörlerde standarttır.  
\* Standart namı brülörlerdir. Uzun namı için E-Gaz'a danışınız.  
\* O2 trim uygulamaları için E-Gaz ile irtibata geçiniz.  
\* %20 KDV fiyatlara eklenecektir.

### KAPASİTE GRAFİKLERİ

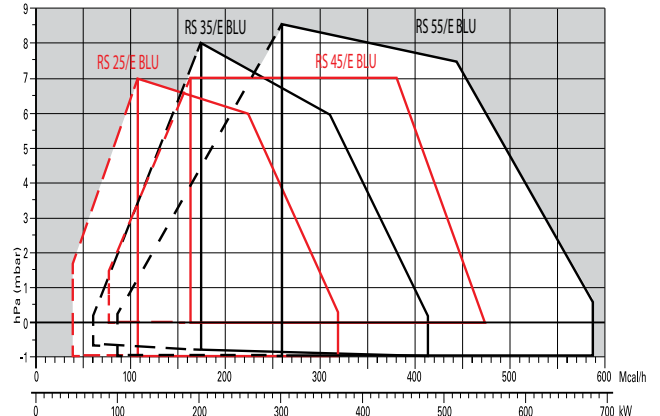
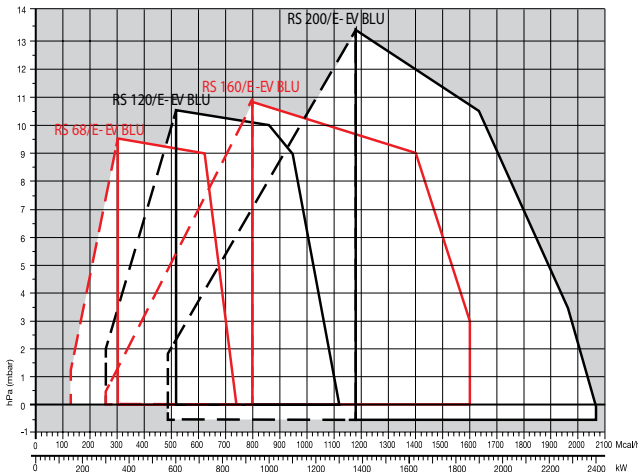

Brülör teknik ölçüleri için broşür isteyiniz.

## ELEKTRONİK MODÜLASYONLU DOĞALGAZ BRÜLÖRLERİ (Düşük NOx)

Electronic Modulating Gas Burners - Low NOx



- \* BLU: Low NOx - class 3 (EN-676)
- \* E : Standart elektronik modülasyon.
- \* EV : Frekans inverterli elektronik modülasyon ( O2 trim uyumlu )
- \* Sızdırmazlık kontrol özelliği - elektronik brülörlerde standarttır.
- \* O2 trim uygulamaları için E-Gaz ile iritabata geçiniz.
- \* %20 KDV fiyatlara eklenecektir.

Brülör Tipi	Kapasitesi	Brülör yanında verilen standart aksesuarlar	Gaz Giriş Basıncı	Fiyatı (Euro)
RS 310 E BLU	400 - 3.630 kW	Gaz multibloğu - Minimum/Maksimum presostat - Sızdırmazlık kontrol modülü- Oransal kontrol ekipmanları	300 mbar	13.700
RS 310 EV BLU	400 - 3.630 kW	Gaz multibloğu - Minimum/Maksimum presostat - Sızdırmazlık kontrol modülü - Oransal kontrol mikro işlemci - Motor frekans inverter	300 mbar	19.940
RS 410 E BLU	500 - 4.450 kW	Gaz multibloğu - Minimum/Maksimum presostat - Sızdırmazlık kontrol modülü - Oransal kontrol ekipmanları	300 mbar	14.820
RS 410 EV BLU	500 - 4.450 kW	Gaz multibloğu - Minimum/Maksimum presostat - Sızdırmazlık kontrol modülü - Oransal kontrol mikro işlemci - Motor frekans inverter	300 mbar	21.570
RS 510 E BLU	680 - 5.250 kW	Gaz multibloğu - Minimum/Maksimum presostat - Sızdırmazlık kontrol modülü - Oransal kontrol ekipmanları	300 mbar	16.750
RS 510 EV BLU	680 - 5.250 kW	Gaz multibloğu - Minimum/Maksimum presostat - Sızdırmazlık kontrol modülü - Oransal kontrol mikro işlemci - Motor frekans inverter	300 mbar	24.270
RS 610 E BLU	1.000 - 6.250 kW	Gaz multibloğu - Minimum/Maksimum presostat - Sızdırmazlık kontrol modülü - Oransal kontrol ekipmanları	300 mbar	18.940
RS 610 EV BLU	1.000 - 6.250 kW	Gaz multibloğu - Minimum/Maksimum presostat - Sızdırmazlık kontrol modülü - Oransal kontrol mikro işlemci - Motor frekans inverter	300 mbar	25.920
RS 810 E BLU	1.200 - 8.010 kW	Gaz multibloğu - Minimum/Maksimum presostat - Sızdırmazlık kontrol modülü- Oransal kontrol ekipmanları	300 mbar	26.590
RS 810 EV BLU	1.200 - 8.010 kW	Gaz multibloğu - Minimum/Maksimum presostat - Sızdırmazlık kontrol modülü - Oransal kontrol mikro işlemci - Motor frekans inverter	300 mbar	34.350

### KAPASİTE GRAFİKLERİ

\*\*EV Model Brülörler için O<sub>2</sub> Trim Sensör Kiti Fiyat için lütfen danışınız.

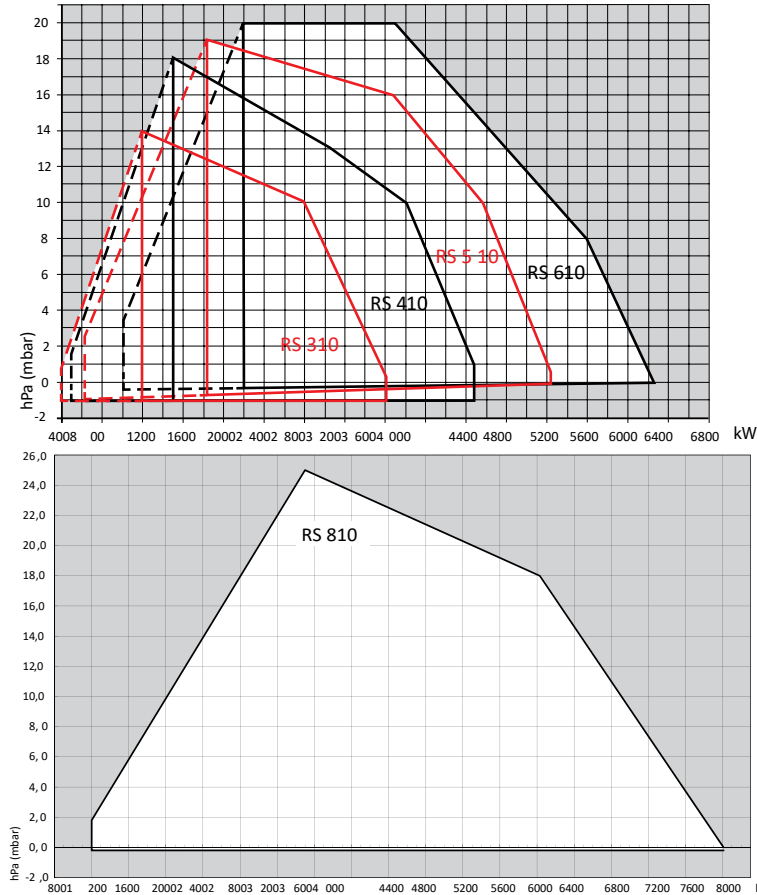



## ELEKTRONİK MODÜLASYONLU DOĞALGAZ BRÜLÖRLERİ (Düşük NOx)

Electronic Modulating Gas Burners - Low NOx



RS 1000 - 1200

Brülör Tipi	Kapasitesi	Brülör yanında verilen standart aksesuarlar	Gaz Giriş Basıncı	Fiyatı (Euro)
RS 1000 E BLU	1.100 - 10.100 kW	Gaz multibloğu - Minimum/Maksimum presostat - Sızdırmazlık kontrol modülü Oransal kontrol ekipmanları	300 mbar	42.260
RS 1000 EV BLU	1.100 - 10.100 kW	Gaz multibloğu - Minimum/Maksimum presostat - Sızdırmazlık kontrol modülü Oransal kontrol mikro işlemci Motor frekans inverter	300 mbar	46.890
RS 1200 E BLU	1.500 - 11.100 kW	Gaz multibloğu - Minimum/Maksimum presostat - Sızdırmazlık kontrol modülü Oransal kontrol ekipmanları	300 mbar	47.320
RS 1200 EV BLU	1.500 - 11.100 kW	Gaz multibloğu - Minimum/Maksimum presostat - Sızdırmazlık kontrol modülü Oransal kontrol mikro işlemci Motor frekans inverter	300 mbar	52.710

\*\*EV Model Brülörler için O<sub>2</sub> Trim Sensör Kiti Fiyat için lütfen danışınız.

- \* BLU: Low NOx - class 3 (EN-676)
- \* E : Standart elektronik modülasyon.
- \* EV : Frekans inverterli elektronik modülasyon ( O<sub>2</sub> trim uyumlu )
- \* Sızdırmazlık kontrol özelliği - elektronik brülörlerde standarttır.
- \* O<sub>2</sub> trim uygulamaları için E-Gaz ile iritabata geçiniz.
- \* %20 KDV fiyatlara eklenecektir.

### KAPASİTE GRAFİĞİ

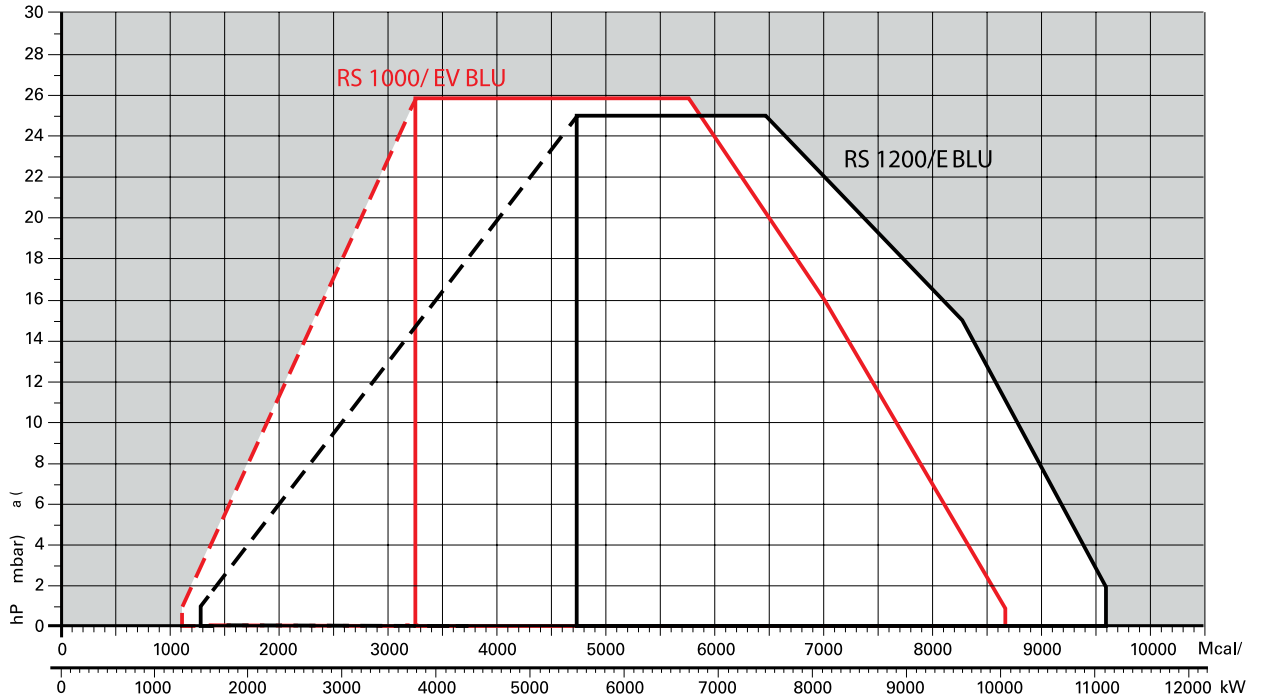

Brülör teknik ölçüleri için broşür isteyiniz.

## PREMIX MODÜLASYONLU GAZ BRÜLÖRLERİ (Düşük NOx)

### STANDART YANMA BAŞLIKLİ MODELLER - modülasyonlu Low NOx -Class 3

Premix Gas Burners - Low NOx - Class3 - (Standart Head)



RX 35-120



RX 180 - 500



RX 700 - 1000

Brülör Tipi	Kapasitesi	Brülör yanında verilen standart aksesuarlar	Gaz Giriş Basıncı	Fiyatı (Euro)
RX 28 S/PV	6 - 28	Gaz multiblok valfi / Min gaz presostadı	50 - 100 mbar	1.350
RX 35 S/PV	6 - 35	Gaz multiblok valfi / Min gaz presostadı	50 - 100 mbar	1.395
RX 70 S/PV	13 - 70	Gaz multiblok valfi / Min gaz presostadı	50 - 100 mbar	1.810
RX 120 S/PV	20 - 120	Gaz multiblok valfi / Min gaz presostadı	50 - 100 mbar	2.560
RX 150 S/PV	25 - 145	Gaz multiblok valfi / Min gaz presostadı	50 - 100 mbar	2.940
RX 180 S/PV	35 - 180	Gaz multiblok valfi / Min gaz presostadı	50 - 100 mbar	4.325
RX 250 S/PV	41 - 250	Gaz multiblok valfi / Min gaz presostadı	50 - 100 mbar	4.565
RX 360 S/P	55 - 360	Gaz multiblok valfi / Min gaz presostadı	50 - 100 mbar	6.640
RX 500 S/PV	80 - 490	Gaz multiblok valfi / Min gaz presostadı	50 - 100 mbar	11.605
RX 700 S/PV	135 - 700	Gaz multiblok valfi / Min gaz presostadı	50 - 100 mbar	13.095
RX 850 S/PV	170 - 880	Gaz multiblok valfi / Min gaz presostadı	50 - 100 mbar	14.380
RX 1000 S/PV	180 - 1.075	Gaz multiblok valfi / Min gaz presostadı	50 - 100 mbar	19.525

\* S/P : Servomotor kontrollü hava fanı - S/PV : Frekans devir kontrollü hava fanı

\* Modülasyon-Isı kontrol ünitesi ve aksesuarları hariçtir

\* Yanma başlığı ölçüleri ve tavsiye edilen cehennemlik ölçerine broşürden bakınız.

\* Kullanım alanları : Gıda pişirme fırınları / Boya kurutma fırınları / Hassas sıcaklık gerektiren prosesler /Yoğuşmalı kazanlar

\* Premix brülörler özel paslanmaz çelik örgülü yanma başlıkları ve gaz/havanın yanma öncesi karışımını sağlayan premix teknolojisi sayesinde çok daha kompakt ve düşük Nox alev mevcuttur. Cehennemlik ölçüleri % 40 azaltılabilir.

\* Premix brülörlerde prosese özel. farklı alev başlığına sahip ürünler geliştirilebilmektedir.

\* %20 KDV fiyatlara eklenecektir.

#### ÖN KARIŞIM TEKNOLOJİSİ

Klasik üfleli brülörler ile ön karışım teknolojisiyle çalışan bir brülör arasındaki esas fark gaz-hava karışımının hazırlanması şeklinde ve yanma başlığında kullanılan teknolojidir. Üfleli brülörlerde gaz ve yanma havası yanma kafası ucunda özel bir teknolojiyle karışır: alev yanma kafasının dışında yanma odasındaki boşluk içinde yayılarak oluşur. Alevin büyüklüğü brülörün gücüne bağlıdır.

Ön karışimli brülörlerde hava-yakıt karışımı yanma kafasının arkasında oluşur ve değişik şekillerde elde edilir. Küçük kapasitelerde, gaz ve hava aynı anda fana sevk edilir ve karışım hava giriş kısmında oluşur. bu nedenle hava gaz kaçaklarını önlemek için sızmaz bir hava kanalına ihtiyaç duyulur.

Elde edilen karışım yanma kafasına sevk edilir. Hassas olarak yapılmış pasajlardan geçerek yanma kafası dışına geçer ve burada ateşleme ve takiben yanma oluşur. Alev sadece yanma kafasının dış yüzeyinde oluşur ve alevin büyüklüğü pratik olarak yanma kafasının büyüklüğüne eşittir.

Brülör teknik ölçüleri için broşür isteyiniz.

#### Standart Brülörlerde Alev Oluşumu

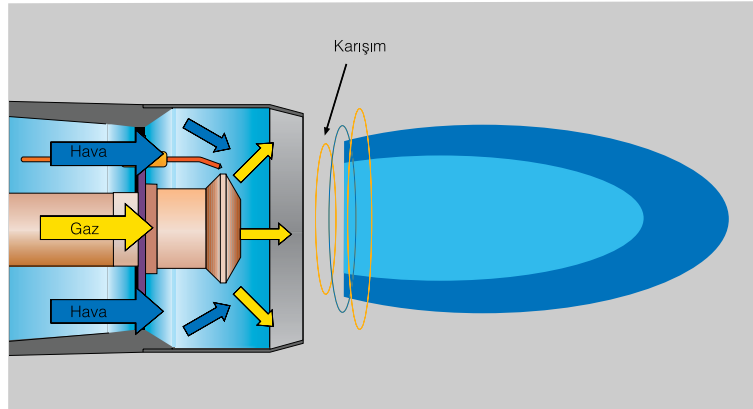

#### Premix Brülörlerde Alev Oluşumu

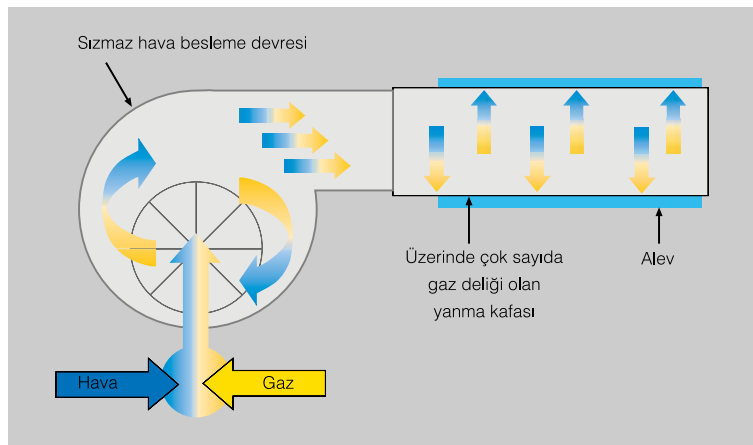

## PREMIX MODÜLASYONLU GAZ BRÜLÖRLERİ (Düşük NOx) UZUN YANMA BAŞLIKLİ MODELLER - modülasyonlu

Premix Gas Burners - Low NOx - Class3 (Long Head)



RX 35



RX 180

Brülör Tipi	Kapasitesi	Brülör yanında verilen standart aksesuarlar	Gaz Giriş Basıncı	Fiyatı (Euro)
RX 35 S/PV T Yanma başlığı : 1022 mm	6 - 40	Gaz multiblok valfi / Min gaz presostadı	50 - 100 mbar	Lütfen Danışınız.
RX 180 S/PV VA Yanma başlığı : 1.000 mm	25 - 180	Gaz multiblok valfi / Min gaz presostadı	50 - 100 mbar	Lütfen Danışınız.
RX 250 S/PV VA Yanma başlığı : 1.250 mm	42 - 250	Gaz multiblok valfi / Min gaz presostadı	50 - 100 mbar	Lütfen Danışınız.
RX 290 S/PV VA Yanma başlığı : 1.250 mm	42 - 290	Gaz multiblok valfi / Min gaz presostadı	50 - 100 mbar	Lütfen Danışınız.
RX 310 S/PV VA Yanma başlığı : 1.500 mm	50 - 310	Gaz multiblok valfi / Min gaz presostadı	50 - 100 mbar	Lütfen Danışınız.
RX 400 S/PV VA Yanma başlığı : 1.250 mm	65 - 400	Gaz multiblok valfi / Min gaz presostadı	50 - 100 mbar	Lütfen Danışınız.

\* S/P : Servomotor kontrollü hava fanı - S/PV : Frekans devir kontrollü hava fanı

\* Modülasyon-ısı kontrol ünitesi ve aksesuarları hariçtir

\* Kullanım alanları : Gıda pişirme fırınları / Boya kurutma fırınları / Hassas sıcaklık gerektiren prosesler /Yoğuşmalı kazanlar

\* Farklı kapasite ve yanma başlığı boyları için E-Gaz ile irtibata geçiniz.

\* Premix brülörlerde proseslere göre özel imalatlar yapılabilmektedir. Daha detaylı bilgi için E-Gaz ile irtibata geçiniz.

%20 KDV fiyatlara eklenecektir.

Belirtildiği gibi ön karışım alevinin alev metalik örgü ve altındaki desteğe çok yakın olması nedeniyle çok küçük bir geometrisi vardır. Bu durum herhangi bir şekilde alevin yanma odası duvarıyla temas ihtimalini kaldırır. Dolayısıyla düzensiz yanma ve yanma odasında oluşacak sıcak noktaların veya kazan gövdesi içinde oluşabilecek lokal kaynama olayları da önlenmiş olur.



Aynı güçte ön karışımli ve dağılımli alevin karşılaştırması

Ön karışımli alevin kompakt şekli yanma odası ölçülerinin de düşürülebilmesine yardımcı olur. Yanma odaları bu avantajdan yararlanmak üzere tasarlanabilir.

Ön karışımli yanmanın bir diğer üstünlüğü de alev gürültüsünün azalmasıdır. Böylece bacada oluşan gürültü de azaltılmış olur. Bu özellikle konut ve kapalı mekân uygulamaları için önemli bir üstünlüktür.

Ön karışım teknolojisi üzerine önemli üniversitelerin Malzeme Mühendisliği laboratuvarlarıyla işbirliği içinde birçok test yapılmıştır. Bu testlerin bazılarının sonuçları aşağıdadır:

- Yüksek yanma yoğunluğu
- Yüksek modülasyon oranı
- Yüksek ısı gerilme
- Yüksek ve orta sıcaklıktaki yanma odalarıyla uyum

Bu şekilde güvenilirlik testlerinde yanma başlığının malzeme direnci ve imalat süreçleri onaylanmıştır.

RX 350-500-700 model brülörlerin yanma başlıklarında entegre RRD (rezonans düşürme cihazı) bulunmaktadır. Bu ise olası tüm rezonans olayını azaltmaktadır. Dolayısıyla bu başlık farklı yanma odalarına uydurulabilir ve uygulamada önemli bir esneklik sağlar.

Normal brülörlü cehennemliklere göre % 40 daha düşük cehennemlik hacmi.

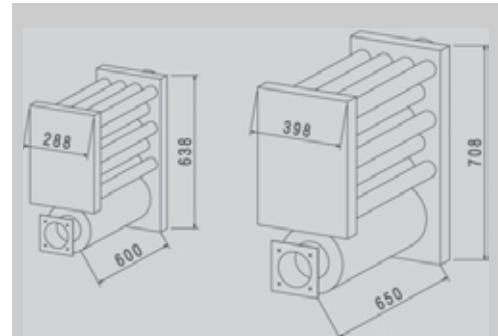

Brülör teknik ölçüleri için broşür isteyiniz.

**TEK KADEMELİ MOTORİN BRÜLÖRLERİ**

One Stage Light Oil Burners

**TEK KADEMELİ FIRIN TİPİ MOTORİN BRÜLÖRLERİ**

Brülör Tipi	Kapasitesi	Brülör yanında verilen standart aksesuarlar	Fiyatı (Euro)
40 F5	30 - 60 kW	Yakıt hortumu - 1 adet enjektör	590
40 F10	54 - 107 kW	Yakıt hortumu - 1 adet enjektör	690
40 F20	95 - 202 kW	Yakıt hortumu - 1 adet enjektör	810

**OPSİYONEL AKSESUARLAR**

Uzun Namlu Kiti	F 5	40 €
	F 10	110 €
	F 20	140 €

**TEK KADEMELİ MOTORİN BRÜLÖRLERİ**

Brülör Tipi	Kapasitesi	Brülör yanında verilen standart aksesuarlar	Fiyatı (Euro)
40 G3	24 - 35 kW	Yakıt hortumu - 1 adet enjektör	560
40 G5	28 - 60 kW	Yakıt hortumu - 1 adet enjektör	590
40 G7	29 - 69 kW	Yakıt hortumu - 1 adet enjektör	650
40 G10	54 - 120 kW	Yakıt hortumu - 1 adet enjektör	700
40 G20	95 - 213 kW	Yakıt hortumu - 1 adet enjektör	770
40 G20 S	95 - 240 kW	Yakıt hortumu - 1 adet enjektör	900
GULLIVER RG2 TL	47 - 119 kW	Yakıt hortumu - 1 adet enjektör	700
GULLIVER RG3 TL	83 - 178 kW	Yakıt hortumu - 1 adet enjektör	840
GULLIVER RG4S TC	118,5 - 237 kW	Yakıt hortumu - 1 adet enjektör	910
GULLIVER RG4S TL	118,5 - 237 kW	Yakıt hortumu - 1 adet enjektör	920
GULLIVER RG5 S	160 - 309 kW	Yakıt hortumu - 1 adet enjektör	1.030
GULLIVER RG5 S TL	160 - 309 kW	Yakıt hortumu - 1 adet enjektör	1.120
RL 34 /1 TC	107 - 398 kW	Yakıt hortumu - 1 adet enjektör	1.630
RL 34 /1 TL	107 - 398 kW	Yakıt hortumu - 1 adet enjektör	1.750

**OPSİYONEL AKSESUARLAR**

Uzun Namlu Kiti	G3/G5	60 €
	G7/G10	140 €
	G20/G20S	140 €

\* TC : Standart namlu - TL : Uzun namlu

\* %20 KDV fiyatlara eklenecektir.

\* Brülör teknik ölçüleri ve kapasite grafikleri için broşür talep ediniz.

## İKİ KADEMELİ / ÜÇ KADEMELİ / MODÜLASYONLU MOTORİN BRÜLÖRLERİ

Two Stage - Three Stage - Modulating Light Oil Burners

### İKİ KADEMELİ MOTORİN BRÜLÖRLERİ



Brülör Tipi	Kapasitesi	Brülör yanında verilen standart aksesuarlar	Fiyatı (Euro)
GULLIVER RG2 D	42 - 118 kW	Yakıt hortumu - 2 adet enjektör	990
GULLIVER RG3 D	65 - 178 kW	Yakıt hortumu - 2 adet enjektör	1.100
GULLIVER RG4 D TC	106 - 237 kW	Yakıt hortumu - 2 adet enjektör	1.170
GULLIVER RG5 D TC	95 - 296 kW	Yakıt hortumu - 2 adet enjektör	1.200
RL 34 TC	97 - 395 kW	Yakıt hortumu - 2 adet enjektör	1.860
RL 34 TL	97 - 395 kW	Yakıt hortumu - 2 adet enjektör	1.960
RL 44 TC	155 - 485 kW	Yakıt hortumu - 2 adet enjektör	2.330
RL 44 TL	155 - 485 kW	Yakıt hortumu - 2 adet enjektör	2.350
RL 50 TC	148 - 593 kW	Yakıt hortumu - 2 adet enjektör	2.540
RL 50 TL	148 - 593 kW	Yakıt hortumu - 2 adet enjektör	2.640
RL 70 TC	255 - 830 kW	Yakıt hortumu - 2 adet enjektör	3.000
RL 70 TL	255 - 830 kW	Yakıt hortumu - 2 adet enjektör	3.130
RL 100 TC	356 - 1.186 kW	Yakıt hortumu - 2 adet enjektör	3.420
RL 100 TL	356 - 1.186 kW	Yakıt hortumu - 2 adet enjektör	3.560
RL 130 TC	486 - 1.540 kW	Yakıt hortumu - 2 adet enjektör	4.000
RL 130 TL	486 - 1.540 kW	Yakıt hortumu - 2 adet enjektör	4.160
RL 190 TC	759 - 2.443 kW	Yakıt hortumu - 2 adet enjektör	5.380
RL 250 TC	600 - 2.700 kW	Yakıt hortumu - 2 adet enjektör	6.180

\* TC : Standart namlu - TL : Uzun namlu

#### OPSİYONEL AKSESUARLAR

Uzun Namlu Kiti	RL 190	360 €
	RL 250	370 €

\* % 20 KDV fiyatlara eklenecektir.

### ÜÇ KADEMELİ MOTORİN BRÜLÖRLERİ



Brülör Tipi	Kapasitesi	Brülör yanında verilen standart aksesuarlar	Fiyatı (Euro)
P 300 T/G TC	712 - 3.560 kW	Yakıt hortumu - 3 adet enjektör	12.320
P 450 T/G TC	890 - 5.340 kW	Yakıt hortumu - 3 adet enjektör	15.040

\* TC : Standart namlu - TL : Uzun namlu

\* %20 KDV fiyatlara eklenecektir.

### MODÜLASYONLU MOTORİN BRÜLÖRLERİ



Brülör Tipi	Kapasitesi	Brülör yanında verilen standart aksesuarlar	Fiyatı (Euro)
RL 70 M TC	261 - 1.043 kW	Yakıt hortumu - oransal enjektör - oransal kontrol ekipmanları	6.440
RL 100 M TC	332 - 1.482 kW	Yakıt hortumu - oransal enjektör - oransal kontrol ekipmanları	7.090
RL 130 M TC	498 - 1.779 kW	Yakıt hortumu - oransal enjektör - oransal kontrol ekipmanları	7.430
RL 190 M TC	534 - 2.431 kW	Yakıt hortumu - oransal enjektör - oransal kontrol ekipmanları	7.880
P 300 P/G TC	890 - 3.560 kW	Yakıt hortumu - oransal enjektör - oransal kontrol ekipmanları	17.760
P 450 P/G TC	1.190 - 5.340 kW	Yakıt hortumu - oransal enjektör - oransal kontrol ekipmanları	20.180

\* TC : Standart namlu - TL : Uzun namlu

\* %20 KDV fiyatlara eklenecektir.

**FUEL-OIL BRÜLÖRLERİ**

Heavy Oil Burners

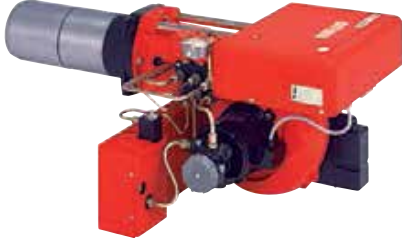
**TEK KADEMELİ FUEL-OIL BRÜLÖRLERİ**

Brülör Tipi	Kapasitesi	Brülör yanında verilen standart aksesuarlar	Fiyatı (Euro)
40 N 10	34 - 102 kW	Yakıt hortumu - 1 adet enjektör	Lütfen Danışınız.
40 N 20	102 - 217 kW	Yakıt hortumu - 1 adet enjektör	Lütfen Danışınız.

**İKİ KADEMELİ FUEL-OIL BRÜLÖRLERİ**

Brülör Tipi	Kapasitesi	Brülör yanında verilen standart aksesuarlar	Fiyatı (Euro)
PRESS 30 N TC	85 - 342 kW	Yakıt hortumu - 2 adet Enjektör	6.130
PRESS 30 N TL	85 - 342 kW	Yakıt hortumu - 2 adet enjektör	6.430
PRESS 45 N TC	114 - 513 kW	Yakıt hortumu - 2 adet enjektör	6.970
PRESS 45 N TL	114 - 513 kW	Yakıt hortumu - 2 adet enjektör	7.290
PRESS 60 N TC	171 - 684 kW	Yakıt hortumu - 2 adet enjektör	7.730
PRESS 60 N TL	171 - 684 kW	Yakıt hortumu - 2 adet enjektör	8.050
PRESS 100 N TC	285 - 1.140 kW	Yakıt hortumu - 2 adet enjektör	8.900
PRESS 100 N TL	285 - 1.140 kW	Yakıt hortumu - 2 adet enjektör	9.240

\* TC : Standart namı - TL : Uzun namı

**ÜÇ KADEMELİ FUEL-OIL BRÜLÖRLERİ**

Brülör Tipi	Kapasitesi	Brülör yanında verilen standart aksesuarlar	Fiyatı (Euro)
PRESS 140 T/N TC	320 - 1.600 kW	Yakıt hortumu - 3 adet enjektör	13.620
PRESS 200 T/N TC	515 - 2.280 kW	Yakıt hortumu - 3 adet enjektör	14.810
PRESS 300 T/N TC	626 - 3.420 kW	Yakıt hortumu - 3 adet enjektör	18.550
PRESS 450 T/N TC	855 - 5.130 kW	Yakıt hortumu - 3 adet enjektör	22.220

\* TC : Standart namı - TL : Uzun namı

**MODÜLASYONLU FUEL-OIL BRÜLÖRLERİ**

Brülör Tipi	Kapasitesi	Brülör yanında verilen standart aksesuarlar	Fiyatı (Euro)
PRESS 140 P/N TC	400 - 1.600 kW	Yakıt hortumu - oransal enjektör - oransal kontrol ekipmanları	Lütfen Danışınız.
PRESS 200 P/N TC	570 - 2.280 kW	Yakıt hortumu - oransal enjektör - oransal kontrol ekipmanları	Lütfen Danışınız.
PRESS 300 P/N TC	683 - 3.420 kW	Yakıt hortumu - oransal enjektör - oransal kontrol ekipmanları	Lütfen Danışınız.
PRESS 450 P/N TC	1.140 - 5.130 kW	Yakıt hortumu - oransal enjektör - oransal kontrol ekipmanları	Lütfen Danışınız.

\* TC : Standart namı - TL : Uzun namı

\* %20 KDV fiyatlara eklenecektir.

Tüm ölçüler ve çalışma eğrileri için broşür talep ediniz.

## ÇİFT YAKITLI BRÜLÖRLER

Duel Fuel Burners



40 D8 / D17



RLS 28 / 50



RLS 70/130



RLS 68 / 250



RLS 310 / 610



RLS 500 / 800



RLS 1000 / 1200

### DOĞALGAZ / MOTORİN - TEK ve İKİ KADEMELİ - 300 mbar

Brülör Tipi	Kapasitesi	Brülör yanında verilen standart aksesuarlar	Fiyatı (Euro)
RLS 28 TC	100 - 325 kW	Gaz multibloğu - Minimum presostat - 2 adet enjektör	4.470
RLS 38 TC	116 - 442 kW	Gaz multibloğu - Minimum presostat - 2 adet enjektör	5.700
RLS 50 TC	145 - 581 kW	Gaz multibloğu - Minimum presostat - 2 adet enjektör	5.860
RLS 70 TC	232 - 814 kW	Gaz multibloğu - Minimum presostat - 2 adet enjektör	6.980
RLS 100 TC	349 - 1.163 kW	Gaz multibloğu - Minimum presostat - 2 adet enjektör	7.790
RLS 130 TC	465 - 1.395 kW	Gaz multibloğu - Minimum presostat - Sızdırmazlık kontrol cihazı - 2 adet enjektör	8.490

### DOĞALGAZ / MOTORİN - ( D.GAZ ORANSAL - MOTORİN İKİ KADEMELİ ) LOW NOX - MX:class 3 - MZ:class 2(EN676) - 300 mbar

Brülör Tipi	Kapasitesi	Brülör yanında verilen standart aksesuarlar	Fiyatı (Euro)
RLS 68 M MX TC	200 - 860 kW	Gaz multibloğu - Minimum/Maksimum presostat - 2 adet enjektör - Oransal kontrol ekipmanları	10.200
RLS 120 M MX TC	300 - 1.200 kW	Gaz multibloğu - Minimum/Maksimum presostat - Sızdırmazlık kontrol cihazı - 2 adet enjektör - Oransal kontrol ekipmanları	11.460
RLS 160 M MX TC	300 - 1.840 kW	Gaz multibloğu - Minimum/Maksimum presostat - Sızdırmazlık kontrol cihazı - 2 adet enjektör - Oransal kontrol ekipmanları	11.760
RLS 190 M MZ TC	550 - 2.150 kW	Gaz multibloğu - Minimum/Maksimum presostat - Sızdırmazlık kontrol cihazı - 2 adet enjektör - Oransal kontrol ekipmanları	12.760
RLS 250 M MZ TC	550 - 2.460 kW	Gaz multibloğu - Minimum/Maksimum presostat - Sızdırmazlık kontrol cihazı - 2 adet enjektör - Oransal kontrol ekipmanları	14.790

### DOĞALGAZ / MOTORİN - ( D.GAZ / MOTORİN ORANSAL ) LOW NOX - MX:class 2 (EN676) - 300 mbar

Brülör Tipi	Kapasitesi	Brülör yanında verilen standart aksesuarlar	Fiyatı (Euro)
RLS 310 M	600 - 3.600 kW	Gaz multibloğu - Minimum/Maksimum presostat - Sızdırmazlık kontrol cihazı - enjektör - Oransal kontrol ekipmanları	23.240
RLS 410 M	640 - 4.200 kW	Gaz multibloğu - Minimum/Maksimum presostat - Sızdırmazlık kontrol cihazı - enjektör - Oransal kontrol ekipmanları	25.020
RLS 510 M	660 - 5.170 kW	Gaz multibloğu - Minimum/Maksimum presostat - Sızdırmazlık kontrol cihazı - enjektör - Oransal kontrol ekipmanları	27.370
RLS 610 M	1.000 - 6.155 kW	Gaz multibloğu - Minimum/Maksimum presostat - Sızdırmazlık kontrol cihazı - enjektör - Oransal kontrol ekipmanları	30.820

### DOĞALGAZ / MOTORİN - ( D.GAZ / MOTORİN ORANSAL ) LOW NOX - MX:class 3 - C13:class 3(EN676) - 300 mbar

Brülör Tipi	Kapasitesi	Brülör yanında verilen standart aksesuarlar	Fiyatı (Euro)
RLS 1000 M C13	1.200 - 10.600 kW	Gaz multibloğu - Minimum/Maksimum presostat - Sızdırmazlık kontrol cihazı - enjektör - Oransal kontrol ekipmanları	47.240
RLS 1200 M C13	1.500 - 11.500 kW	Gaz multibloğu - Minimum/Maksimum presostat - Sızdırmazlık kontrol cihazı - enjektör - Oransal kontrol ekipmanları	54.400

Tüm ölçüler ve çalışma eğrileri için broşür talep ediniz.

\*%20 KDV fiyatlara eklenecektir.

## ÇİFT YAKITLI BRÜLÖRLER

Duel Fuel Burners

### ELEKTRONİK MODÜLASYONLU DOĞALGAZ / MOTORİN - ( D.GAZ / MOTORİN ORANSAL ) LOW NOX - MX:class 3 - C13:class 3(EN676)

Brülör Tipi	Kapasitesi	Brülör yanında verilen standart aksesuarlar	Fiyatı (Euro)
RLS 160 E MX	300 - 1.840 kW	Gaz multibloğu - Minimum/Maksimum presostat - Sızdırmazlık kontrol modülü - enjektör - Oransal kontrol ekipmanları	16.140
RLS 200 E MX	401 - 2.322 kW	Gaz multibloğu - Minimum/Maksimum presostat - Sızdırmazlık kontrol modülü - enjektör - Oransal kontrol ekipmanları	18.450
RLS 310 E MX	600 - 3.600 kW	Gaz multibloğu - Minimum/Maksimum presostat - Sızdırmazlık kontrol modülü - enjektör - Oransal kontrol ekipmanları	24.500
RLS 410 E MX	640 - 4.200 kW	Gaz multibloğu - Minimum/Maksimum presostat - Sızdırmazlık kontrol modülü - enjektör - Oransal kontrol ekipmanları	26.290
RLS 510 E MX	660 - 5.170 kW	Gaz multibloğu - Minimum/Maksimum presostat - Sızdırmazlık kontrol modülü - enjektör - Oransal kontrol ekipmanları	28.710
RLS 610 E MX	1.000 - 6.155 kW	Gaz multibloğu - Minimum/Maksimum presostat - Sızdırmazlık kontrol modülü - enjektör - Oransal kontrol ekipmanları	32.170
RLS 810 E MX	780 - 7.700 kW	Gaz multibloğu - Minimum/Maksimum presostat - Sızdırmazlık kontrol modülü - enjektör - Oransal kontrol ekipmanları	45.850
RLS 1000 E C13	1.200 - 10.600 kW	Gaz multibloğu - Minimum/Maksimum presostat - Sızdırmazlık kontrol modülü - enjektör - Oransal kontrol ekipmanları	51.160
RLS 1200 E C13	1.500 - 11.500 kW	Gaz multibloğu - Minimum/Maksimum presostat - Sızdırmazlık kontrol modülü - enjektör - Oransal kontrol ekipmanları	59.240

\* Sızdırmazlık kontrol özelliği - elektronik brülörlerde standarttır.

### DOĞALGAZ / FUEL OIL - ( D.GAZ / FUEL-OIL ORANSAL )

Brülör Tipi	Kapasitesi	Brülör yanında verilen standart aksesuarlar	Fiyatı (Euro)
N/M 1400 TC	407 - 1628	Gaz multibloğu - Minimum/Maksimum presostat - Sızdırmazlık kontrol cihazı - enjektör - Oransal kontrol ekipmanları	Lütfen Danışınız.
N/M 2000 TC	581 - 2325	Gaz multibloğu - Minimum/Maksimum presostat - Sızdırmazlık kontrol cihazı - enjektör - Oransal kontrol ekipmanları	Lütfen Danışınız.
N/M 3000 TC	872 - 3488	Gaz multibloğu - Minimum/Maksimum presostat - Sızdırmazlık kontrol cihazı - enjektör - Oransal kontrol ekipmanları	Lütfen Danışınız.
N/M 4500 TC	1163 - 5000	Gaz multibloğu - Minimum/Maksimum presostat - Sızdırmazlık kontrol cihazı - enjektör - Oransal kontrol ekipmanları	Lütfen Danışınız.

\* Çift yakıtlı brülörlerde elektronik modülasyon - frekans inverter ve O2 trim uygulamaları için E-Gaz'a danışınız.

\*%20 KDV fiyatlara eklenecektir.



RLS 200



RLS 310 / 610



RLS 1000 / 1200



N/M 1400 / 4500

Tüm ölçüler ve çalışma eğrileri için broşür talep ediniz.



**ENDÜSTRİ TİP BRÜLÖRLER**  
INDUSTRIAL BURNERS



**DB SERİSİ - MEKANİK KAM - LOW Nox - ENDÜSTRİ BRÜLÖRLERİ**

BRÜLÖR TİPİ	KAPASİTE(kw)	DOĞALGAZ	MOTORİN	FUEL-OIL	D.GAZ/MOTORİN	D.GAZ/FUEL-OIL
DB 4	1.000/2.500÷5.000	SM	LM	NM	LSM	NSM
DB 6	1.400/4.000÷7.800	SM	LM	NM	LSM	NSM
DB 9	1.500/5.000÷9.500	SM	LM	NM	LSM	NSM
DB12	1.700/7.000÷12.500	SM	LM	NM	LSM	NSM
DB16	2.500/8.000÷16.000	SM	LM	NM	LSM	NSM
DB 20	3.000/10.000÷20.000	SM	LM	NM	LSM	NSM

**DB SERİSİ - ELEKTRONİK KAM - LOW Nox - ENDÜSTRİ BRÜLÖRLERİ**

BRÜLÖR TİPİ	KAPASİTE(kw)	DOĞALGAZ	MOTORİN	FUEL-OIL	D.GAZ/MOTORİN	D.GAZ/FUEL-OIL
DB 4	1.000/2.500÷5.000	SE	LE	NE	LSE	NSE
DB 6	1.400/4.000÷7.800	SE	LE	NE	LSE	NSE
DB 9	1.500/5.000÷9.500	SE	LE	NE	LSE	NSE
DB 12	1.700/7.000÷12.500	SE	LE	NE	LSE	NSE
DB 16	2.500/8.000÷16.000	SE	LE	NE	LSE	NSE
DB 20	3.000/10.000÷20.000	SE	LE	NE	LSE	NSE

**KULLANIM ALANLARI**

Büyük endüstriyel buhar ve kızgın yağ kazanları

D tip su borulu kazanlar

Asfalt plantleri

Döner tip proses kurutucu fırınlar

**DB serileri GENEL ÖZELLİKLERİ**

- \* Mekanik ve elektronik modülasyonlu seçenekler
- \* Standart veya LOW Nox CLASS 3 alevli alternatifli
- \* Sıvı yakıtta CLASS 1 alevli yanma
- \* Uzun / dar alev şekline sahip
- \* 50 C- 150 C- 250 C sıcak hava ile çalışabilme

- \* Brülör gövdesi- hava fanı- gaz hattı- sıvı yakıt pompası- kumanda panosu ayrı ekipmanlar
- \* Asfalt planti- sıcak hava üreteçleri- buhar/sıcak su/kızgın yağ kazanları için uygun
- \* Hava bağlantısı aşağıdan/yukarıdan bağlantı imkanı
- \* EN 267- EN 676'ya uygun.

**ER SERİSİ - ELEKTRONİK KAM - LOW Nox - ENDÜSTRİ BRÜLÖRLERİ**



BRÜLÖR TİPİ	KAPASİTE(kw)	DOĞALGAZ	MOTORİN	FUEL-OIL	D.GAZ/MOTORİN	D.GAZ/FUEL-OIL
ER 4	540/2.500÷4.000	SE	LE	NE	LSE	NSE
ER 6	840/4.000÷6.000	SE	LE	NE	LSE	NSE
ER 9	1.250/6.000÷9.000	SE	LE	NE	LSE	NSE
ER 12	1.750/9.000÷12.000	SE	LE	NE	LSE	NSE
ER 16	2.350/12.000÷16.000	SE	LE	NE	LSE	NSE
ER 20	3.000/16.000÷20.000	SE	LE	NE	LSE	NSE
ER 25	3.500/20.000÷25.000	SE	LE	NE	LSE	NSE
ER 32	4.000/25.000÷32.000	SE	LE	NE	LSE	NSE

**ER serileri GENEL ÖZELLİKLERİ**

- \* Elektronik modülasyonlu seçenekler
- \* Doğalgaz'da LOW Nox CLASS 3 alevli alternatifli
- \* Sıvı yakıtta CLASS 1 alevli yanma
- \* Kısa / geniş alev şekline sahip
- \* 50 C- 150 C- 250 C sıcak hava ile çalışabilme
- \* Endüstriyel tip brülörlerde sistem bazında fiyat teklifi verilmektedir.

- \* Brülör gövdesi- hava fanı- gaz hattı- sıvı yakıt pompası- kumanda panosu ayrı ekipmanlar
- \* Sıcak hava üreteçleri- buhar/sıcak su/kızgın yağ kazanları- su borulu kazanlar için uygun
- \* Buhar atomizasyonlu fuel-oil yakma sistemi opsiyonu
- \* Hava bağlantısı aşağıdan/yukarıdan bağlantı imkanı
- \* EN 267- EN 676'ya uygun.

- \*Endüstriyel tip yakıcı talebinizde E-Gaz ile irtibata geçiniz.
- \*%20 KDV fiyatlara eklenecektir.

## YÜKSEK MODÜLASYONLU GAZ PROSES BRÜLÖRLERİ

High turn down Modulating Gas Process Burners

KULLANIM ALANLARI : TEKSTİL  
RAM MAKİNESİ - TEKSTİL  
KURUTMA FIRINLARI -  
KURUYEMİŞ/GIDA KAVURMA  
FIRINLARI v.b. HAŞŞAS SICAKLIK  
KONTROLÜ GEREKEN  
PROSESLER



Brülör Tipi	Kapasitesi	Brülör yanında verilen standart aksesuarlar	Gaz Giriş Basıncı	Fiyatı (Euro)
BP R 75 MB	3-90 kw	Brülör - Hava fanı - Servomotorlu gaz ayar valfi - Gaz valfi seti - Kumanda panosu - Oransal kontrol ekipmanları	300 mbar	Lütfen Danışınız.
BP R 150 MB	6-180 kw	Brülör - Hava fanı - Servomotorlu gaz ayar valfi - Gaz valfi seti - Kumanda panosu - Oransal kontrol ekipmanları	300 mbar	Lütfen Danışınız.
BP R 200 MB	6-235 kw	Brülör - Hava fanı - Servomotorlu gaz ayar valfi - Gaz valfi seti - Kumanda panosu - Oransal kontrol ekipmanları	300 mbar	Lütfen Danışınız.
BP R 300 MB	4-360 kw	Brülör - Hava fanı - Servomotorlu gaz ayar valfi - Gaz valfi seti - Kumanda panosu - Oransal kontrol ekipmanları	300 mbar	Lütfen Danışınız.
BP R 450 MB	18-525 kw	Brülör - Hava fanı - Servomotorlu gaz ayar valfi - Gaz valfi seti - Kumanda panosu - Oransal kontrol ekipmanları	300 mbar	Lütfen Danışınız.
BP R 600 MB	18-700 kw	Brülör - Hava fanı - Servomotorlu gaz ayar valfi - Gaz valfi seti - Kumanda panosu - Oransal kontrol ekipmanları	300 mbar	Lütfen Danışınız.
BP R 800 MB	18-930 kw	Brülör - Hava fanı - Servomotorlu gaz ayar valfi - Gaz valfi seti - Kumanda panosu - Oransal kontrol ekipmanları	300 mbar	Lütfen Danışınız.
BP R 1200 MB	40-1450 kw	Brülör - Hava fanı - Servomotorlu gaz ayar valfi - Gaz valfi seti - Kumanda panosu - Oransal kontrol ekipmanları	300 mbar	Lütfen Danışınız.

### AKSESUARLAR

KENDİNİ TEMİZLEYEN FAN - FİYAT FARKI  
HAVA FİLTRESİ - FİYAT FARKI

: Lütfen Danışınız.

: Lütfen Danışınız.

MODÜLASYON ORANI : 1/30 - 1/40

### TEKNİK ÖLÇÜLER

\* Oransal kontrol ekipmanları dahil fiyatlardır. PLC kontrollü uygulamalarda oransal kontrol ekipmanı fiyatları düşülecektir.

\*%20 KDV fiyatlara eklenecektir.

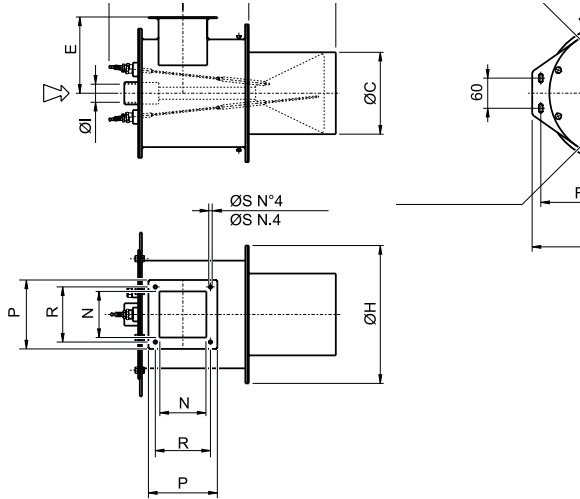
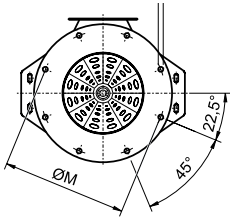

Mod.	A	B	ØC	D	E	F	G	ØH	ØI	ØL	ØM	N	P	R	ØS
BP R 75	270	210	110	140	120	120	270	220	3/4"	9,5	195	66	105	85	7
BP R 150	270	205	145	145	150	140	310	250	1"	9,5	225	66	105	85	7
BP R 300	320	205	190	150	180	170	380	320	1"1/2	11,5	290	114	160	128	9
BP R 450	370	215	220	200	220	195	430	370	1"1/2	11,5	340	140	190	165	10
BP R 600	370	215	220	200	220	195	430	370	1"1/2	11,5	340	140	190	165	10
BP R 800	391	215	220	200	220	195	430	370	1"1/2	11,5	340	140	190	165	10

## RIELLO GAZ PROSES YAKICILARI

Gas Process Burners



TİP	KAPASİTE	ALEV BORUSU	Fiyatı (Euro)
BP M 5 GV S/70	5/58 kW	Silikon Karbide	Lütfen Danışınız.
N 140 TR	5/140 kW	Paslanmaz çelik	Lütfen Danışınız.
BP N 7 GV S/90	10/190 kW	Silikon Karbide	Lütfen Danışınız.
N 280 TR	10/280 kW	Paslanmaz çelik	Lütfen Danışınız.
BP N 18 GV S/90	20/350 kW	Silikon Karbide	Lütfen Danışınız.
N 520 TR	20/520 kW	Paslanmaz çelik	Lütfen Danışınız.
BP N 60 GV S/00	20/700 kW	Refracter-paslanmaz	Lütfen Danışınız.
BP N 100 GV S/00	58/1.160 kW	Refracter-paslanmaz	Lütfen Danışınız.
BP N 150 GV S/00	88/1.750 kW	Refracter-paslanmaz	Lütfen Danışınız.
BP N 200 GV S/00	120/2.330 kW	Refracter-paslanmaz	Lütfen Danışınız.
BP N 250 GV S/00	140/2.900 kW	Refracter-paslanmaz	Lütfen Danışınız.
BP N 300 GV S/00	175/3.500 kW	Refracter-paslanmaz	Lütfen Danışınız.

\*%20 KDV fiyatlara eklenecektir.

### BEK ve GAZ YAKMA SİSTEMİ - MONTAJ ŞEMASI

- 1- Küresel vana
- 2- Gaz filtresi
- 3- Manometre ve musluk
- 4- Emniyet kapatmalı tip regülatör
- 5- Manometre ve musluk ( 0-100 mbar )
- 6- Manuel tahliye küresel vanası
- 7- Otomatik tahliye küresel vanası
- 8- Otomatik tahliye vanası
- 9- Üst basınç gaz presostadı
- 10- Alt basınç presostadı
- 11- Emniyet-işletme manyetik valf takımı
- 12- Yakma havası fanı
- 13- Hava basınç presostadı
- 14- Gaz beki - Yakma kafası
- 15- Kumanda panosu
- 16- Manuel hava kumanda vanası
- 17- Hava tahrikli oransal gaz regülatörü
- 18- GAZ FLEX HORTUMU
- 19- VPS 504 sızdırmazlık kontrol cihazı
- 20- Oransal motorlu hava klapesi

### NOT:

Fiyatlar sadece yakıcı fiyatlarıdır. Komple paket sistem çözümü için E-Gaz'a danışınız.

### KULLANIM ALANLARI

- Metal ergitme potaları
- Haddehaneler
- Metal tavlama fırınları
- Seramik fırınları
- Tuğla fırınları
- Tünel fırınlar
- Döner kurutucular
- Cam fırınları
- Ağır endüstriyel ısıtma proses sistemleri

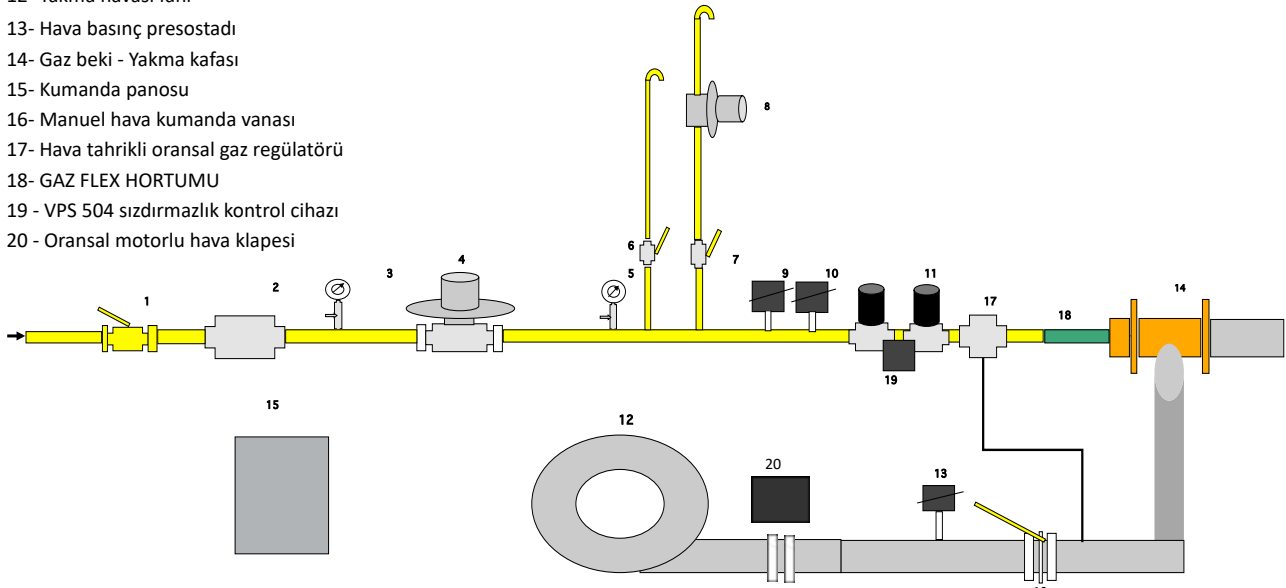

**RIELLO - KANAL TİPİ PROSES BRÜLÖRLERİ**

Duct Type Process Burners

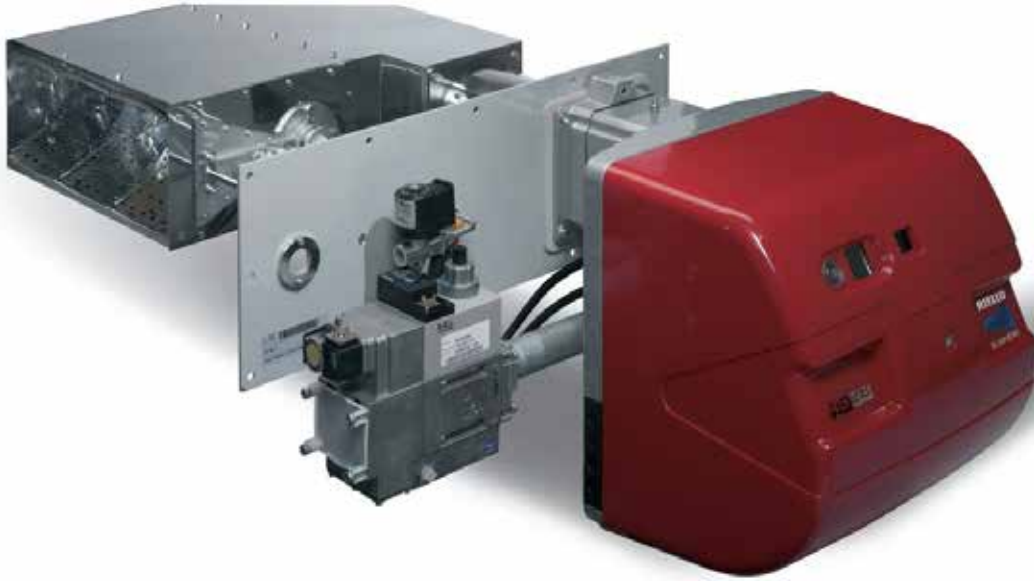
**RS / M VA**

- \* Modülasyonlu gaz brülörleri
- \* Montaja hazır paket halde
- \* Uygulamaya özel farklı ölçülerde paslanmaz kanal tipi yakma başlığı
- \* Yüksek yanma verimi için brülör bünyesinde hava fanı ve isteğe bağlı fan devir kontrolü
- \* Kaydırılabilir barlar sayesinde brülör gövdesi ve yakma başlığının kolay montajı
- \* %100'e yakın enerji verimliliği
- \* Mükemmel alev yapısı ve yanma verimi

RS 28 - 38 - 50 - 70 - 100 - 130 / M VA model kanal tipi brülörler özel yanma başlıkları sayesinde direkt hava ısıtması gereken sistemlerde kullanılmak üzere tasarlanmıştır. Düşük ve orta sıcaklık ihtiyacı olan; gıda kurutma, tahıl nem alma, oto boya kurutma, sera v.b. Proseslerde kullanım için tercih edilirler.

Yüksek performanslı yakma havası fanı sayesinde, yanma başlığındaki her noktada gaz/gava karışımı mükemmel olarak sağlanmaktadır. Bu da hem yanma verimi hem de alev stabilizasyonu açısından önemli bir avantajdır.

Yanma başlığının özel yapısı sayesinde, kanal içerisindeki yüksek hava hızları alev yapısını bozmamakta ve sürekli yüksek performansta yanma elde edilmektedir.

Aynı brülör gövdesinde, kanal yapısına bağlı olarak farklı ölçülerde yakma başlıkları müşteri ihtiyacına göre tasarlanabilmektedir.

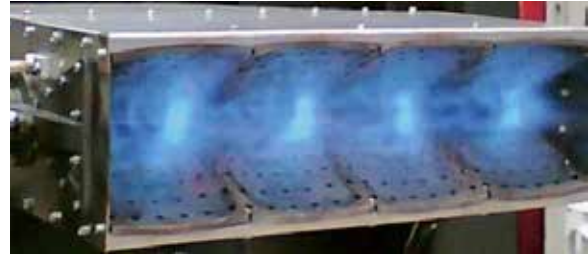

Paslanmaz çelik özel yakma başlığı

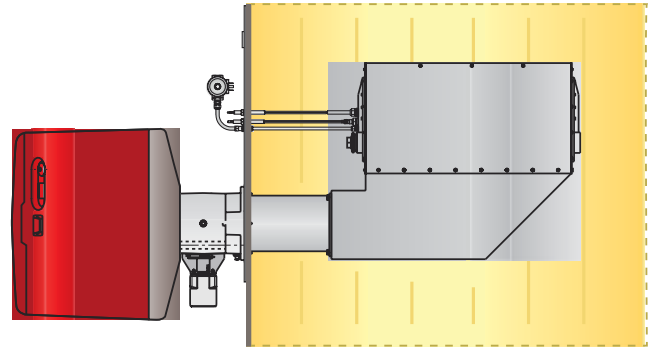

Montaj prensip şeması

MODEL	KAPASİTE
RS 28 VA -225	20 - 270 kW
RS 38 VA -300	30 - 360 kW
RS 50 VA -450	110 - 530 kW
RS 70 VA -600	120 - 700 kW

Fiyatlar için E-Gaz'a danışınız.

## FIRINLAR İÇİN PREMİX (ÖN KARIŞIMLI) GAZ BRÜLÖRLERİ

Bisküvi Fırınları, Gofret Fırınları, Tünel Fırınları, Lahmacun - Pide ve Pizza Fırınları

YENİ ÜRÜN



	Brülör Tipi	Kapasite (kW)	Gaz Giriş Basıncı	Fiyat (Euro)
Brülör Gövdesi	RX - 35	5 - 40	20 - 50 mbar	**

\*\* Gövde ve yanma başlığı fiyatları için lütfen E-Gaz ile iletişime geçiniz.

### AVANTAJLAR VE ÜSTÜNLÜKLER

- Her bir brülörün kendi fanı, gaz valfi, ateşleme sistemi kendi üzerindedir. Merkezi bir fana, hava kanalına ve kumanda panosuna ihtiyaç yoktur.
- Brülör fanı - devir kontrollüdür ve gaz valfi fana bağlı pnömomatik olarak çalışır. Bu sebeple sitenildiği oranda modülasyon sağlanır ve yanma verimleri her zaman en yüksek değerlerde tutulur.
- İstenildiğinde hava girişine fan kanalı bağlanabilir ve tozlu ortamlarda hermetik uygulama yapılabilir.
- Brülör yanma kontrolü ve kapasite kontrolü farklı analog sinyallerden almak verilerle sağlanabilir.
- Extra modüller ile Profibus ve Ethernet bağlantısı sağlanabilir.
- İstenildiği takdirde yanma başlığı boyunca 3 farklı zon ve kapasite kontrol sağlanabilmektedir.
- Özel örgü meş sistemli yanma başlığında alev direkt yukarıya verilmektedir.
- Brülörün ve yanma başlığının ağırlığı çok hafif olup, montaj konstrüksiyonunda ciddi maliyet avantajı sağlar.
- Premix yanma teknolojisi ile Low Nox (EN normlarına göre class 3) emisyon değerlerine sahiptir.

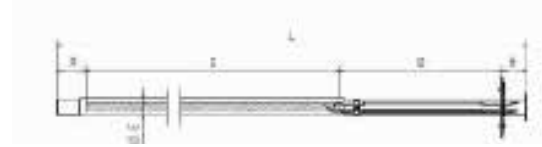

KOD	A	B	C	D	E	L
20045263	106	85	1400	518	50	2110
20067338	22	76	600	324	50	1022
20131416	106	85	1506	518	50	2215
20110452	106	85	1000	518	50	1709
20110544*	106	85	1000	518	60	1709
20134436*	106	85	1400	518	60	2110
20131419*	106	85	1506	518	60	2215
20117203*	106	85	995	415	60	1600

\*Üç alev kontrollü yanma başlığı. Bütün ölçülerin birimi milimetre cinsindedir.

LAHMACUN - PİDE FIRINI ATMOSFERİK YAKICILARI			
TİP	KAPASİTE (kcal/h)	FİYAT (Euro)	
90 cm Ateşleme / İyonizasyon elektrot takımlı	40 kW	100	
90 cm Elektrot takımsız	40 kW	85	

\*%20 KDV fiyatlara eklenecektir.

### LAHMACUN - PİDE FIRINLARI İÇİN ÖRNEK UYGULAMA ŞEMASI

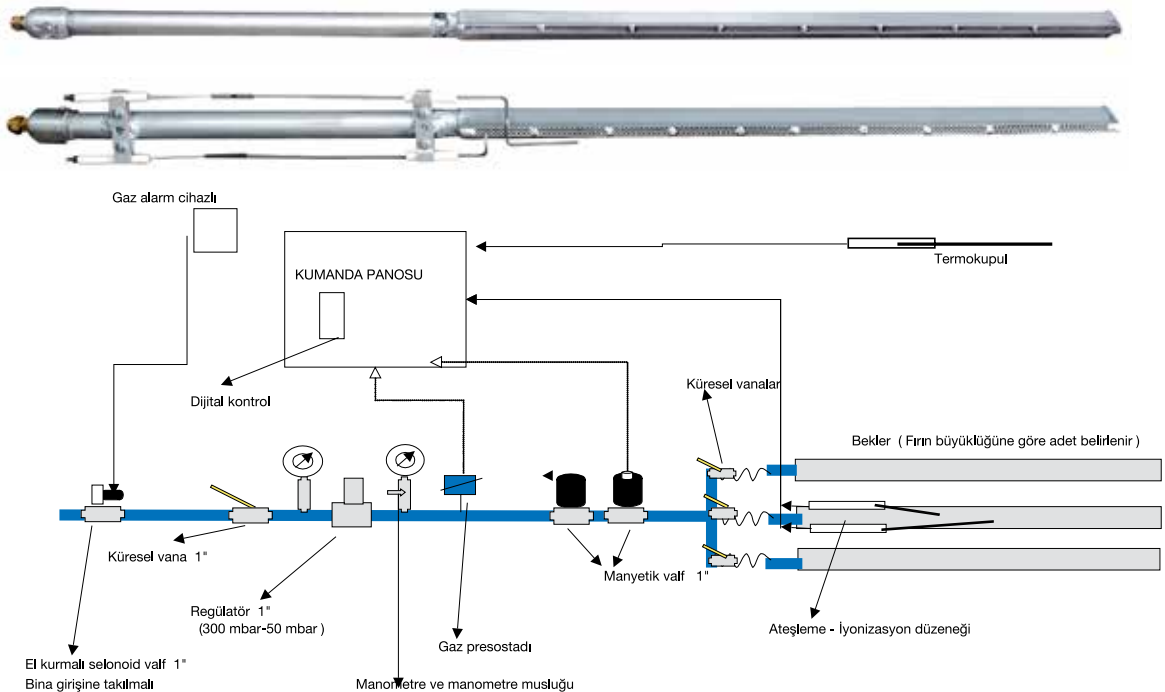

A - B - C farklı çıkış gücü sağlayan yanma kısımları

## INFRARED SERAMİK YÜZEYLİ ISITICILAR

Luminous Ceramic Infrared Heaters



### SUNRAD Açık Alan Uygulama Serisi ( Kafe / Restaurant/Teras)

İki Kademeli					
Model	Nominal Isıl Gücü (Min/Max)	Genişlik (metre)	Yakıt	Gaz Basıncı	Fiyatı (Euro)
IECH10AS2	7-10	0,82	D.Gaz	20-50 mbar	735
IECH20AS2	14-20	1,48	D.Gaz	20-50 mbar	840
IECH30AS2	25-30	1,74	D.Gaz	20-50 mbar	1.170



Aksesuar			
Kullanılacak Modeller	Ürün Görsel N°	Ürün Tanımı	Fiyatı (Euro)
IECH10AS2	1	Isı kalkanı - siyah renk	35
IECH20AS2	1	Isı kalkanı - siyah renk	50
IECH10AS2	2	Duvar açılı montaj kiti - tekli ayak olarak - siyah	80
IECH20AS2	2	Duvar açılı montaj kiti - tekli ayak olarak - siyah	90
BÜTÜN MODELLER İÇİN	3	Duvar açılı montaj kiti - 2'li ayaklı olarak - galvaniz çelik	40
BÜTÜN MODELLER İÇİN	5	Uzaktan kumanda ( el ünitesi ) - 2 cihaz iki kademe	40
BÜTÜN MODELLER İÇİN	5	Uzaktan kumanda ( el ünitesi ) - 8 cihaz iki kademe	65
BÜTÜN MODELLER İÇİN	5	Uzaktan kumanda alıcı ( modül ) - RF Kontrol	100



### SUNRAD Kapalı Alan Uygulama Serisi ( Endüstriyel Uygulamalar)

Tek Kademeli					
Model	Nominal Isıl Gücü (Min/Max)	Genişlik (metre)	Yakıt	Gaz Basıncı	Fiyatı (Euro)
IEM10A	10	0,82	D.Gaz	20-50 mbar	590
IEM20A	20	1,48	D.Gaz	20-50 mbar	720
IEM30A	30	1,74	D.Gaz	20-50 mbar	920
IEM40A	40	1,54	D.Gaz	20-50 mbar	1.130



NOT 1 : İki kademeli modelleri mevcuttur.Fiyat konusunda e-Gaz'a danışınız.

Aksesuar			
Kullanılacak Modeller	Ürün Görsel N°	Ürün Tanımı	Fiyatı (Euro)
IEM10A/20A/30A Serisi	5	Duvar açılı montaj kiti - 2'li ayaklı olarak	40
Tüm modeller	6	Uzaktan kumanda modülü + uzaktan kumanda	65
Tüm modeller	7	Standart oda termostat ( aç-kapa anahtarlı)	30
Tüm modeller	8	Kontrol Paneli - 1 adet glob-prob yardımı ile 20 tane Panrad cihazı 1 bölge (zone) olarak kontrol edebilmektedir	320
Tüm modeller	9	Yatay montaj için çelik zincir + montaj aparatları (2 mt. x4 adet)	40

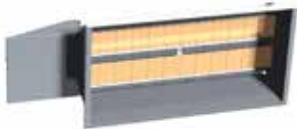

\*%20 KDV fiyatlara eklenecektir.

## INFRARED RADYANT - BORULU TİP ISITICILAR

Infrared Radiant Tube Heaters



ErP 2018



## PANRAD U - TİP ( ÇİFT BORULU )



TEK KADEMELİ					
Model	Nominal Isıl Gücü (Min/Max)	Boy (metre)	Yakıt	Gaz Basıncı	Fiyatı (Euro)
FRA2-3	15	3	D.Gaz	20-50 mbar	1.290
FRA2	20	6	D.Gaz	20-50 mbar	1.415
FRA3	30	6	D.Gaz	20-50 mbar	1.455
FRA4.1	35	6	D.Gaz	20-50 mbar	1.505
FRA4	40	6	D.Gaz	20-50 mbar	1.520
FRA5	50	6	D.Gaz	20-50 mbar	1.735
FRB3- izolasyonlu	30	9	D.Gaz	20-50 mbar	1.945
FRB4	40	9	D.Gaz	20-50 mbar	1.760
FRB4.1	45	9	D.Gaz	20-50 mbar	1.765
FRB5	50	9	D.Gaz	20-50 mbar	1.795
FRB5.1	55	9	D.Gaz	20-50 mbar	1.860
FRC5	50	12	D.Gaz	20-50 mbar	1.990
FRC5.1	55	12	D.Gaz	20-50 mbar	2.055



İKİ KADEMELİ					
Model	Nominal Isıl Gücü (Min/Max)	Boy (metre)	Yakıt	Gaz Basıncı	Fiyatı (Euro)
FRA2S2	10-20	6	D.Gaz	20-50 mbar	1.560
FRA3S2	20-30	6	D.Gaz	20-50 mbar	1.600
FRA4S2	30-40	6	D.Gaz	20-50 mbar	1.665
FRA5S2	40-50	6	D.Gaz	20-50 mbar	1.880
FRB4S2	30-40	9	D.Gaz	20-50 mbar	1.905
FRB5S2	30-50	9	D.Gaz	20-50 mbar	1.995
FRB5.1S2	40-55	9	D.Gaz	20-50 mbar	2.055
FRC5S2	40-50	12	D.Gaz	20-50 mbar	2.135
FRC5.1S2	40-55	12	D.Gaz	20-50 mbar	2.250

\*%20 KDV fiyatlara eklenecektir.

## INFRARED RADYANT - BORULU TİP ISITICILAR

Infrared Radiant Tube Heaters



## PANRAD L - TİP ( Tek Borulu)



Tek Kademeli					
Model	Nominal Isıl Gücü (Min/Max)	Boy	Yakıt	Gaz Basıncı	Fiyatı (Euro)
FRLA2-3.CE	15	3	D.Gaz	20-50 mbar	1.250
FRLA2-3E	15	6	D.Gaz	20-50 mbar	1.300
FRLA2E	20	6	D.Gaz	20-50 mbar	1.395
FRLA3.CE	30	9	D.Gaz	20-50 mbar	1.440
FRLA4.1E	35	12	D.Gaz	20-50 mbar	1.480
FRLA4E	40	12	D.Gaz	20-50 mbar	1.495
FRLB5.1CE	55	15	D.Gaz	20-50 mbar	1.830
FRLB3.1E	35	18	D.Gaz	20-50 mbar	1.505
FRLB4E	40	18	D.Gaz	20-50 mbar	1.520
FRLB4.1E	45	18	D.Gaz	20-50 mbar	1.735
FRLB5E	50	18	D.Gaz	20-50 mbar	1.795
FRLB5.1E	55	18	D.Gaz	20-50 mbar	1.860



İki Kademeli					
Model	Nominal Isıl Gücü (Min/Max)	Boy (metre)	Yakıt	Gaz Basıncı	Fiyatı (Euro)
FRLA2S2	10-20	6	D.Gaz	20-50 mbar	1.465
FRLA3S2	20-30	6	D.Gaz	20-50 mbar	1.565
FRLA4S2	30-40	9	D.Gaz	20-50 mbar	1.645
FRLA3S2	20-30	12	D.Gaz	20-50 mbar	1.605
FRLA4.1S2	30-35	12	D.Gaz	20-50 mbar	1.660
FRLA4S2	30-40	12	D.Gaz	20-50 mbar	1.670
FRLB5.1S2	40-55	15	D.Gaz	20-50 mbar	1.675
FRLB4S2	30-40	18	D.Gaz	20-50 mbar	1.690
FRLB4.1S2	30-45	18	D.Gaz	20-50 mbar	1.900
FRLC5.1S2	40-55	18	D.Gaz	20-50 mbar	1.965

\*%20 KDV fiyatlara eklenecektir.





ErP 2018



Aksesuar			
Kullanılacak Modeller	Ürün Görsel N°	Ürün Tanımı	Fiyatı (Euro)
BÜTÜN MODELLER İÇİN	10	Uzaktan kumanda alıcı ( modül ) - RF Kontrol	100
BÜTÜN MODELLER İÇİN	10	Uzaktan kumanda ( el ünitesi ) - 2 cihaz iki kademe / 4 cihaz tek kademe	40
BÜTÜN MODELLER İÇİN	10	Uzaktan kumanda ( el ünitesi ) - 8 cihaz 2 kademe / 16 cihaz tek kademe	65
BÜTÜN TEK KADEMELİ MODELLER İÇİN	11	Standart oda termostat ( aç-kapa anahtarlı)	30
BÜTÜN MODELLER İÇİN	12	Kontrol Paneli - 1 adet glob-prob yardımı ile 8 tane Panrad cihazı 1 bölge (zone) olarak kontrol edebilmektedir	320
BÜTÜN MODELLER İÇİN	13	*Yatay montaj için çelik zincir + montaj aparatları ( 2 mt. x 4 adet )	40
BÜTÜN MODELLER İÇİN	14	Ø 100 paslanmaz baca egzoz borusu - 1 metre	35
BÜTÜN MODELLER İÇİN	15	Ø 100 paslanmaz baca egzoz borusu - 0,5 metre	20
BÜTÜN MODELLER İÇİN	16	Ø100 paslanmaz 45° dirsek	20
BÜTÜN MODELLER İÇİN	17	Ø100 paslanmaz 90° dirsek	25
BÜTÜN MODELLER İÇİN	18	Çatı sızdırmazlık körüğü	35
BÜTÜN MODELLER İÇİN	19	Ø100 paslanmaz yatay çıkış şapkası - kuşluklu	30
BÜTÜN MODELLER İÇİN	20	Ø100 paslanmaz dikey çıkış şapkası - yağmurluklu	40

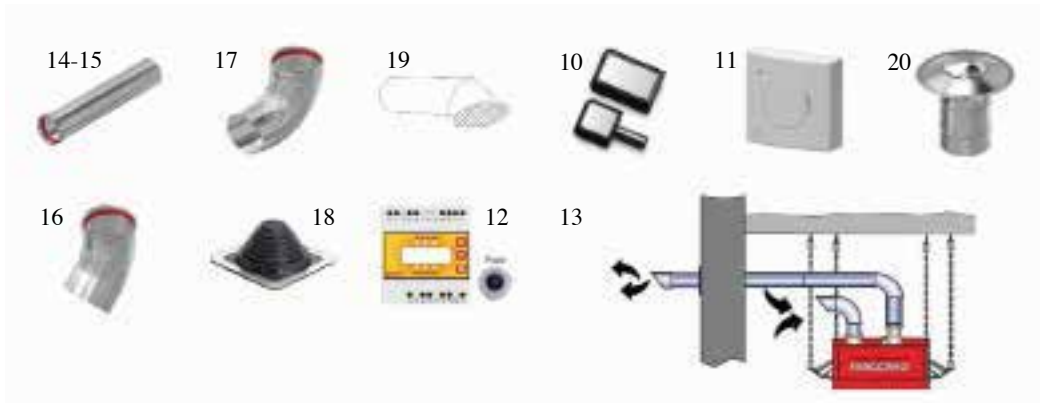

## SICAK HAVA PERDESİ



Model	Nominal Isıl Gücü (Min/Max)	Nominal Hava Debisi (m³/h)	Boyutlar (cm) en x boy x derinlik	Yakıt	Liste Fiyatı (€)
XBL6FAC45	45	8.000	195,5 / 106,5 / 61,5	D.Gaz	6.800

\*%20 KDV fiyatlara eklenecektir.

## GAZ YAKITLI SICAK HAVA ÜRETEÇLERİ-Gas Fired Warm Air Heaters ISITILACAK MEKANA ASILAN DOĞRUDAN ISITMALI / ÜFLEMELİ MODELLER

### MINIJET - SERİSİ



TEK KADEMELİ - AKSİYEL FANLI					
Model	Nominal Isıl Gücü (Min/Max)	Nominal Hava Debisi (m <sup>3</sup> /h)	Boyutlar (cm) en x boy x yükseklik ağırlık	Gaz Basıncı	Fiyatı (Euro)
MJ 20	17,3	1.630	62,5 x 88,5 x 42 -55 kg	20 - 60 mbar	1.940
MJ 30	27,2	2.550	62,5 x 88,5 x 46 - 60 kg	20 - 60 mbar	2.040
MJ 40	36,7	3.450	62,5 x 88,5 x 52 - 64 kg	20 - 60 mbar	2.145



İKİ KADEMELİ - AKSİYEL FANLI					
Model	Nominal Isıl Gücü (Min/Max)	Nominal Hava Debisi (m <sup>3</sup> /h)	Boyutlar (cm) en x boy x yükseklik ağırlık	Gaz Basıncı	Fiyatı (Euro)
MJ 20 - 4	12,1/17,3	1.290/1.630	62,5 x 88,5 x 42 -55 kg	20 - 60 mbar	2.160
MJ 30 - 4	19,0/27,2	2.040/2.550	62,5 x 88,5 x 46 - 60 kg	20 - 60 mbar	2.345
MJ 40 - 4	25,5/36,7	2.710/3.450	62,5 x 88,5 x 52 - 64 kg	20 - 60 mbar	2.530

### PA - SERİSİ



TEK KADEMELİ - AKSİYEL FANLI					
Model	Nominal Isıl Gücü (Min/Max)	Nominal Hava Debisi (m <sup>3</sup> /h)	Boyutlar (cm) en x boy x derinlik	Gaz Basıncı	Fiyatı (Euro)
PA 16	15	1.250	56 x 61 x 86 - 63 kg	20 - 60 mbar	1.930
PA 46	46,3	3.700	56 x 92,5 x 86 - 98 kg	20 - 60 mbar	2.710
PA 56	56	5.100	56 x 117 x 86 - 128 kg	20 - 60 mbar	3.190
PA 66	65	5.900	56 x 117 x 86 - 128 kg	20 - 60 mbar	3.585
PA 86	85	7.900	56 x 172 x 86 - 177 kg	20 - 60 mbar	4.640
PA 106	104,7	8.750	56 x 196 x 86 - 210 kg	20 - 60 mbar	5.420



İKİ KADEMELİ - AKSİYEL FANLI					
Model	Nominal Isıl Gücü (Min/Max)	Nominal Hava Debisi (m <sup>3</sup> /h)	Boyutlar (cm) en x boy x derinlik	Gaz Basıncı	Fiyatı (Euro)
PA 46 - 2	31,3/46,3	3.700	56 x 92,5 x 86 - 98 kg	20 - 60 mbar	2.895
PA 56 - 2	42/56	5.100	56 x 117 x 86 - 128 kg	20 - 60 mbar	3.445
PA 66 - 2	44/65	5.900	56 x 117 x 86 - 128 kg	20 - 60 mbar	3.860
PA 86 - 2	57,5/85	7.900	56 x 172 x 86 - 177 kg	20 - 60 mbar	4.960
PA 106 - 2	70,8/104,7	8.750	56 x 196 x 86 - 210 kg	20 - 60 mbar	5.790

NOT 1 : Yoğuşmalı - modülasyonlu modelleri mevcuttur. Fiyat konusunda e-Gaz'a danışınız.

\* Montaj askı ve kontrol/kumanda aksesuarları hariçtir, lütfen genel aksesuarlar listesine bakınız.

\*%20 KDV fiyatlara eklenecektir.

## GAZ YAKITLI SICAK HAVA ÜRETEÇLERİ-Gas Fired Warm Air Heaters KANAL VASITASIYLA DOĞRUDAN ISITMALI / ÜFLEMELİ MODELLER

### UT İÇ ORTAM SERİSİ



TEK KADEMELİ - RADYAL FANLI ( KANAL TİPİ )					
Model	Nominal Isıl Gücü (Min/Max)	Nominal Hava Debisi (m <sup>3</sup> /h)	Boyutlar (cm) en x boy x derinlik	Gaz Basıncı	Fiyatı (Euro)
UT 46	46,7	4.130	148,7 x 102 x 104 - 127 kg	20 - 60 mbar	3.470
UT 66	65	5.900	153,7 x 126,8 x 104 - 192 kg	20 - 60 mbar	5.615
UT 86	85	7.900	153,7 x 172 x 104 - 253 kg	20 - 60 mbar	7.300
UT 100	104,7	8.750	153,7 x 196 x 104 - 290 kg	20 - 60 mbar	8.575



### UT-K DIŞ ORTAM SERİSİ



TEK KADEMELİ - RADYAL FANLI ( KANAL TİPİ )					
Model	Nominal Isıl Gücü (Min/Max)	Nominal Hava Debisi (m <sup>3</sup> /h)	Boyutlar (cm) en x boy x derinlik	Gaz Basıncı	Fiyatı (Euro)
UT/K 46	46,7	4.130	148,7 x 105 x 107 - 144 kg	20 - 60 mbar	3.780
UT/K 66	65	5.900	153,7 x 131 x 107 - 215 kg	20 - 60 mbar	5.920
UT/K 86	85	7.900	153,7 x 178 x 107 - 283 kg	20 - 60 mbar	7.655
UT 100	104,7	8.750	153,7 x 202 x 104 - 322 kg	20 - 60 mbar	8.930

NOT-1 : Kullanılabilir statik basınç: 200 Pa'dır.

NOT-1 : iki kademeli ve modülasyonlu modelleri mevcuttur. Fiyat konusunda e-Gaz'a danışınız

\* ISITILAN ORTAM TAVANINA ASILAN DESTİRİFİKASYON (HAVA KARIŞIM) FANI

### DST SERİSİ DESTİRİFİKASYON FANI



Model	Asma Yüksekliği (metre)	Nominal Hava Debisi (m <sup>3</sup> /h)	Fiyatı (Euro)
DST-35	3,5 - 6,5	3.500	765
DST-80	6-10	8.500	870

### BACA UYGULAMA ŞEMASI

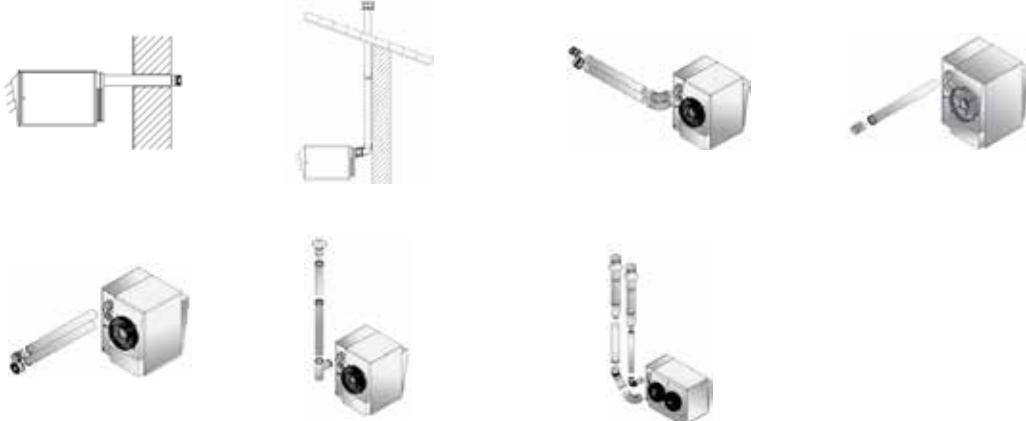

\*%20 KDV fiyatlara eklenecektir.

## GENEL AKSESUAR LİSTESİ



Kullanılacak Modeller	Resim N°	Ürün Tanımı	Özellikler	Fiyatı (Euro)
tek kademeli modeller	1	Standart oda termostati ( aç-kapa anahtarlı)	tek kademeli	30
iki kademeli modeller	2	iki kademeli oda termostati ( aç-kapa anahtarlı)	iki kademeli	130
iki kademeli modeller	3	Programlı oda termostati ( aç-kapa anahtarlı)	iki kademeli	255
tek ve iki kademeli modeller	4	Uzaktan kumanda alıcı ( modül )	RF Kontrol	100
tek ve iki kademeli modeller	4	"Uzaktan kumanda ( el ünitesi ) - 2 cihaz iki kademe / 4 cihaz tek kademe "	RF Kontrol	40
tek ve iki kademeli modeller	4	"Uzaktan kumanda ( el ünitesi ) - 8 cihaz 2 kademe / 16 cihaz tek kademe "	RF Kontrol	60
MJ SERİSİ	5	Ø 80 - 125 Hermetik yatay baca seti	1 metre	60
MJ SERİSİ	6	Ø 80 - 125 Hermetik yatay baca seti	0,5 metre	40
MJ SERİSİ	7	Ø 80 - 125 Hermetik dikey baca seti	1 metre	60
MJ SERİSİ	8	Ø 80 - 125 Hermetik dikey baca seti	0,5 metre	40
MJ SERİSİ	9	Ø 80 - 125 Hermetik baca uzatması	1 metre	35
MJ SERİSİ	10	Ø 80 - 125 Hermetik baca uzatması	0,5 metre	20
MJ SERİSİ	11	Ø 80 - 125 Hermetik baca uzatması	0,25 metre	10
MJ SERİSİ	12	Ø 80 - 125 90° Hermetik dirsek		20
MJ SERİSİ	13	Ø 80 - 125 45° Hermetik dirsek		20
PA SERİSİ	14	Ø 100 paslanmaz baca ( egzoz / brülör hava girişi için ayrı ayrı)	1 metre	35
PA SERİSİ	15	Ø 100 paslanmaz baca ( egzoz / brülör hava girişi için ayrı ayrı)	0,5 metre	20
PA SERİSİ	16	Ø 100 paslanmaz baca ( egzoz / brülör hava girişi için ayrı ayrı)	0,25 metre	10
PA SERİSİ	17	Ø150 paslanmaz baca (brülör hava girişi)	1 metre	55
PA SERİSİ	18	Ø150 paslanmaz baca (brülör hava girişi)	0,5 metre	30
PA SERİSİ	19	Ø150 paslanmaz baca (brülör hava girişi)	0,25 metre	15
PA SERİSİ	20	Ø100 paslanmaz 90° dirsek ( egzoz ve brülör hava girişi için ayrı ayrı kullanılacaktır )		25
PA SERİSİ	21	Ø100 paslanmaz 45° dirsek ( egzoz ve brülör hava girişi için ayrı ayrı kullanılacaktır )		20
PA SERİSİ	22	Ø150 paslanmaz 90° dirsek ( brülör hava girişi )		50
PA SERİSİ	23	Ø150 paslanmaz 45° dirsek ( brülör hava girişi)		25
PA SERİSİ	24	Ø100 paslanmaz yatay çıkış şapkası - kuşluklu ( egzoz ve brülör hava girişi için ayrı ayrı kullanılacaktır )		30
PA SERİSİ	25	"Ø100 paslanmaz dikey çıkış şapkası - yağmurluklu ( egzoz ve brülör hava girişi için ayrı ayrı kullanılacaktır )"		40
PA SERİSİ	26	Ø150 paslanmaz yatay çıkış şapkası - kuşluklu (brülör hava girişi)		40
PA SERİSİ	27	Ø150 paslanmaz dikey çıkış şapkası - yağmurluklu (brülör hava girişi)		50
BÜTÜN SERİLER	28	Çatı sızdırmazlık körüğü		35

\* PA serisi bütün ısıtıcıların egzoz çıkışı Ø100'dür.

\*\* PA16 - PA46 arası modellerin brülör hava girişi Ø100'dür. PA56 - PA106 arası modellerin brülör hava girişi Ø150'dür.

Baca seçiminizi yaparken çapa dikkat ediniz.

\*%20 KDV fiyatlara eklenecektir.

**DİKEY TİP KABİN ISITICILAR**



**YATAY TİP KABİN ISITICILAR**



**SULU SICAK HAVA ÜRETEÇLERİ**



**MOBİL SERA ISITICILARI**



**DİKEY TİP KÜMES ISITICILARI**



**YATAY TİP KÜMES VE SERA ISITICILARI**



**PROSES ISITMA İÇİN EŞANJÖRLER**



**PRESOSTATİK (ŞİŞME) YAPILAR İÇİN ISITICILAR: WIMBLEDON SERİSİ**



**SIVI YAKITLI MOBİL ISITICILAR**



**HAVA DAĞITIM VE KARIŞIM FANLARI**



**SULU SICAK HAVA ÜRETEÇLERİ ; KÜMES VE SERA UYGULAMALAR İÇİN**



**SANTRİFÜJ FANLI KANAL TİP ISITICILAR YOĞUŞMALI PREMİX YANMA TEKNOLOJİSİ İLE %106 VERİM**



**MADAS KOMBİ FİLTRELERİ - dişli - Kompakt - Kombi için**



TİP	Pgiriş (max)	Fiyat (Euro)
FMC 1/2"	6 bar	10
FMC 3/4"	6 bar	10

\* %20 KDV fiyatlara eklenecektir.

**MADAS FİLTRELER - dişli**



TİP	Pgiriş (max)	Fiyat (Euro)
FM 1/2"	6 bar	25
FM 3/4"	6 bar	25
FM 1"	6 bar	25
FM 1 1/4"	6 bar	40
FM 1 1/2"	6 bar	40
FM 2"	6 bar	45

\* %20 KDV fiyatlara eklenecektir.

**MADAS FİLTRELER - flanşlı**

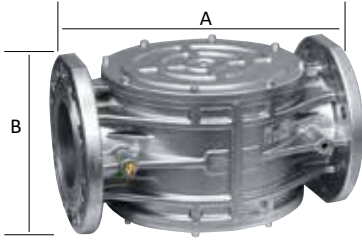

TİP	Pgiriş (max)	Fiyat (Euro)
FM DN 25 M	6 bar	95
FF DN 32	6 bar	110
FF DN 40	6 bar	110
FF DN 50	6 bar	115
FM DN 65	6 bar	230
FM DN 80	6 bar	245
FM DN 100	6 bar	430
FM DN 125	6 bar	875
FM DN 150	6 bar	875
FM DN 200	6 bar	2.770
FM DN 250	6 bar	4.275
FM DN 300	6 bar	4.620

\*%20 KDV fiyatlara eklenecektir.

**TEKNİK ÖLÇÜLER**

TİP	A	B
FMC DN 15 (compact)	70	63
FMC DN 30 (compact)	70	63
FM DN 15	120	75
FM DN 20	120	75
FM DN 25	120	75
FM Flanşlı DN 25 M	160	112
FM DN 32	160	120
FM DN 40	160	120
FM DN 50	160	120
FF Flanşlı DN 32	230	140
FF Flanşlı DN 40	230	135
FF Flanşlı DN 50	230	135
FF Flanşlı DN 65	290	180
FM Flanşlı DN 80	310	195
FM Flanşlı DN 100	350	211
FM Flanşlı DN 125	480	302
FM Flanşlı DN 150	480	302
FM Flanşlı DN 200	600	380
FM Flanşlı DN 300	737	510

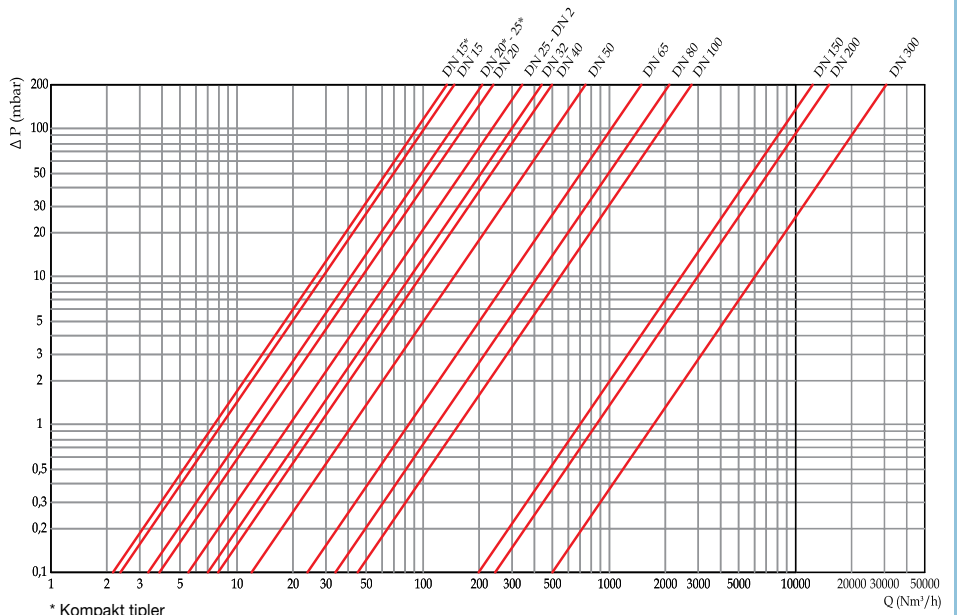

\* Kompakt tipler

## MADAS DÜZ TİP FİLTRELİ REGÜLATÖRLER - KOMPAKT TİPLER

## Shut Off'suz regülatörler

Gas Regulators without SSV - Compact Type

TİP	Pç: 20 / 100 mbar	Pmax	Fiyat (Euro)
FRG/2MTE	DN 15 dişli	500 mbar	40
FRG/2MTE	DN 20 dişli	500 mbar	45
FRG/2MTE	DN 25 dişli	500 mbar	45
TİP	Pç: 20 / 100 mbar	Pmax	Fiyat (Euro)
FRG/2MTZ	DN 15 dişli	5 bar	75
FRG/2MTZ	DN 20 dişli	5 bar	75
FRG/2MTZ	DN 25 dişli	5 bar	75

## FRG / 2MTE DN 15 - DN 20 - DN 25 için

DEBI=Qmax m <sup>3</sup> /h	P giriş - (mbar)		
	50 mbar	100 mbar	300 mbar
DN15-DN20	7m <sup>3</sup> /h	10 m <sup>3</sup> /h	12 m <sup>3</sup> /h
DN15-DN20	7m <sup>3</sup> /h	10 m <sup>3</sup> /h	12 m <sup>3</sup> /h

## FRG / 2MTZ DN15 - DN20 - DN25

DEBI=Qmax m <sup>3</sup> /h	P giriş - (mbar)		
	50 mbar	100 mbar	4bar≥Pg≥300 bar
DN15-DN20	7m <sup>3</sup> /h	10 m <sup>3</sup> /h	20-12 m <sup>3</sup> /h
DN25	9m <sup>3</sup> /h	12 m <sup>3</sup> /h	25-15 m <sup>3</sup> /h

- \* %20 KDV fiyatlara eklenecektir.
- \* Her çap için teknik ölçüler aynıdır.
- \* Çıkış basıncını siparişte belirtiniz.

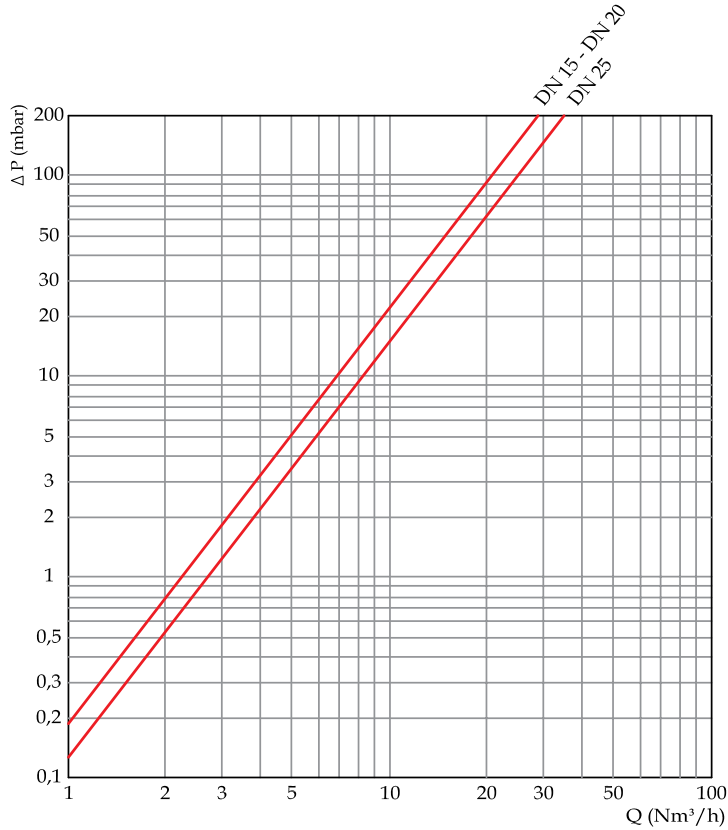
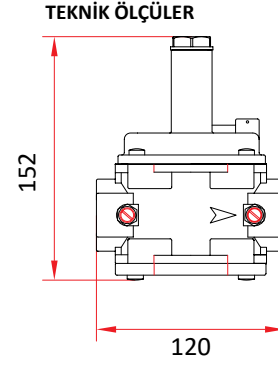

**MADAS DÜZ TİP FİLTRELİ REGÜLATÖRLER**

**Shut Off'suz regülatörler**

Gas Regulators without SSV

Pg-max: 1bar	Pç:20-100 mbar	Fiyat (Euro)
FRG/2MC	DN 20 dişli - 3/4"	55
FRG/2MC	DN 25 dişli - 1"	55
FRG/2MC	DN 32 dişli - 1 1/4"	120
FRG/2MC	DN 40 dişli - 1 1/2"	120
FRG/2MC	DN 50 dişli - 2"	165

Pg-max: 2bar	Pç:20-100 mbar	Fiyat (Euro)
FRG/2MCS	DN 32 dişli - 1 1/4"	260
FRG/2MCS	DN 40 dişli - 1 1/2"	260
FRG/2MCS	DN 50 dişli - 2"	260

Pg-max: 1bar	Pç:20-100 mbar	Fiyat (Euro)
FRG/2MC	DN 65 flanşlı - DN 65	620
FRG/2MC	DN 80 flanşlı - DN 80	625
FRG/2MC	DN 100 flanşlı - DN 100	1.080

Pg-max: 1bar	Pç:150-300 mbar	Fiyat (Euro)
FRG/2MC	DN 25 Dişli	70
FRG/2MC	DN 32 Dişli	170
FRG/2MC	DN 40 Dişli	170
FRG/2MC	DN 50 Dişli	235
FRG/2MC	DN 65 flanşlı - DN 65	760
FRG/2MC	DN 80 flanşlı - DN 80	770
FRG/2MC	DN 100 flanşlı - DN 100	1.315

\* %20 KDV fiyatlara eklenecektir.

\* Çıkış basıncını siparişte belirtiniz.

**FRG / 2MC DN20-DN25-DN32-DN40-DN50 için**

DEBi=Qmax m <sup>3</sup> /h	P giriş (mbar)	
	100 mbar	300 mbar
DN 20	15 m <sup>3</sup> /h	25 m <sup>3</sup> /h
DN 25	20 m <sup>3</sup> /h	34 m <sup>3</sup> /h
DN 32	100 m <sup>3</sup> /h	125 m <sup>3</sup> /h
DN 40	125 m <sup>3</sup> /h	160 m <sup>3</sup> /h
DN 50	150 m <sup>3</sup> /h	190 m <sup>3</sup> /h

**FRG / 2MC DN65 - DN 80 DN100 için**

DEBi=Qmax m <sup>3</sup> /h	P giriş (mbar)	
	300 mbar	1 mbar
DN 65-DN 80	300 m <sup>3</sup> /h	1.000 m <sup>3</sup> /h
DN 100	750 m <sup>3</sup> /h	1.500 m <sup>3</sup> /h

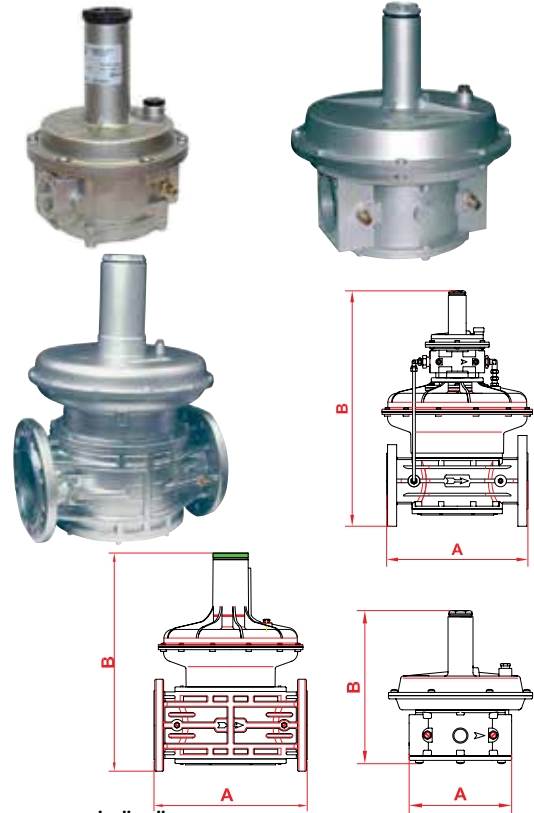

**TEKNİK ÖLÇÜLER**

**FRG / 2 MC 300 mbar**

TİP	A	B
DN 65	290	518
DN 80	310	525
DN 100	350	551

**FRG / 2 MC**

TİP	A	B
DN 20	120	194
DN 25	120	194
DN 32	160	245
DN 40	160	245
DN 50	160	245
DN 65	290	465
DN 80	310	472
DN 100	350	501

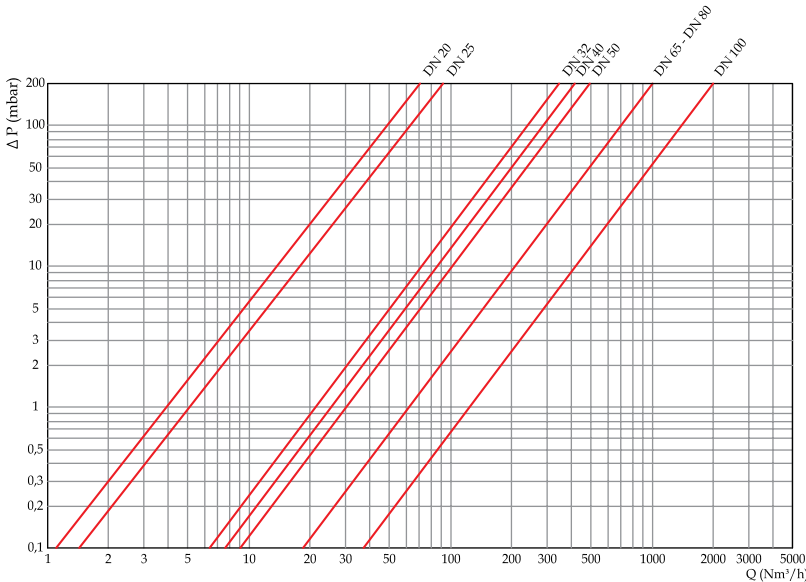



**MADAS EMNİYET KAPATMA VANALARI**

Safety Shut Off Valves

		(Pgiriş max)	Fiyat (Euro)
MVB/1 MİN	DN 25	500 mbar	125
MVB/1 MAX	DN 25	1 bar	130
MVB/1 MAX	DN 32	1 bar	150
MVB/1 MAX	DN 40	1 bar	150
MVB/1 MAX	DN 50	1 bar	175
MVB/1 MAX	DN 65	1 bar	375
MVB/1 MAX	DN 80	1 bar	380
MVB/1 MAX	DN 100	1 bar	665
MVB/1 MAX	DN 150	1 bar	1.220



\* Shut off'suz regülatörlerle birlikte kullanılırlar.

\* %20 KDV fiyatlara eklenecektir.

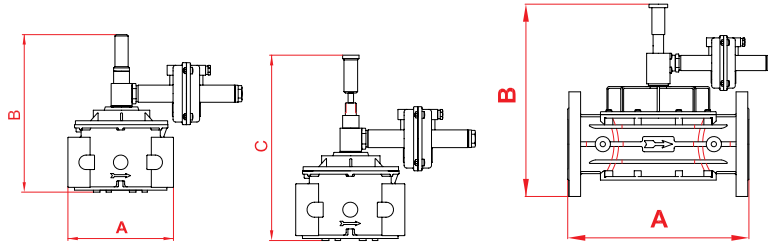

**TEKNİK ÖLÇÜLER**

TİP	A		B		C	
DN 25	120	180	184	203	207	
DN 32	160	215		250		
DN 40	160	215		258		
DN 50	160	232		270		
DN 65	290	330		-		
DN 80	310	330		-		
DN 100	350	380		-		
DN 150	480	440		-		

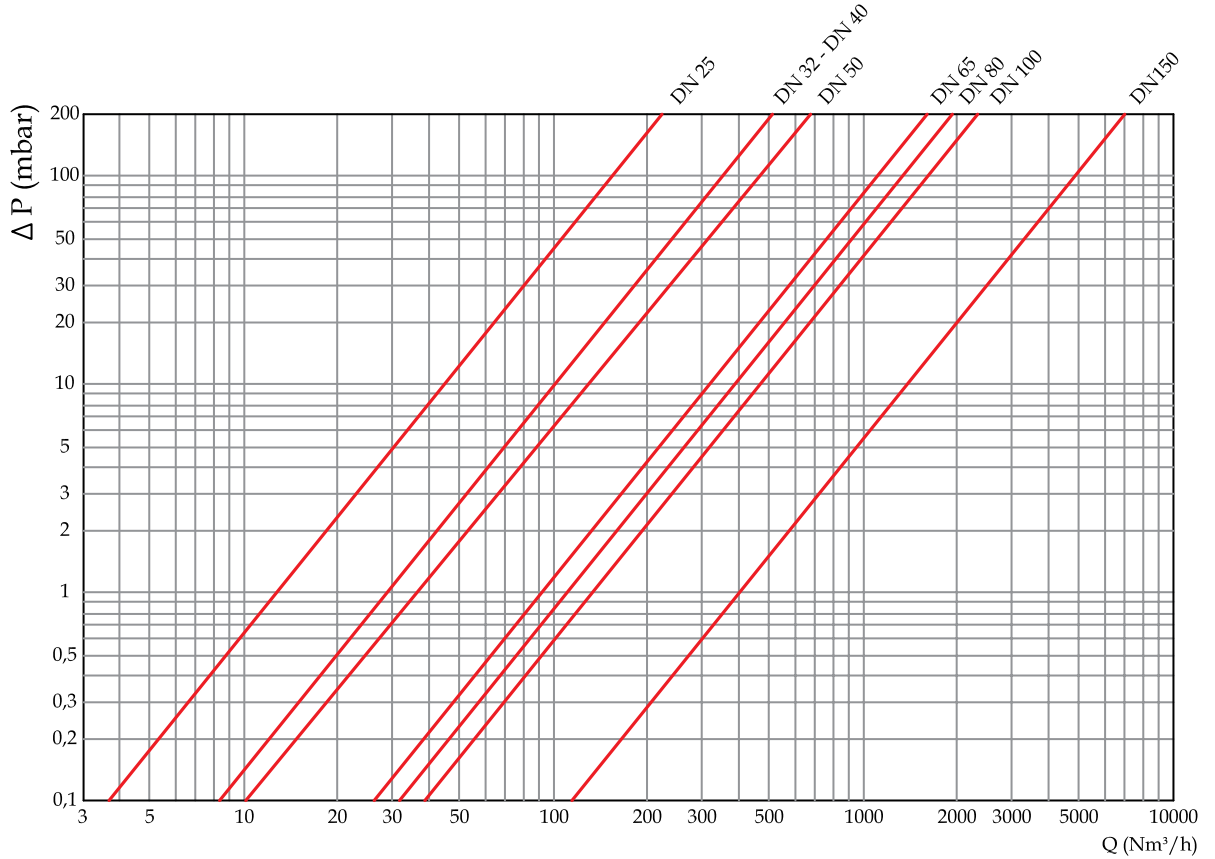

**MADAS EMNİYET KAPATMALI FİLTRELİ REGÜLATÖRLER ( KOMPAKT TİPLER)**

Gas Regulators with SSV - Compact Type

Pmax: 5bar Pç: 20-100 mbar		Fiyat (Euro)
FRG / 2MBCZ	DN 15	85
FRG / 2MBCZ	DN 20	85
FRG / 2MBCZ	DN 25	90

- \* Çıkış basıncını siparişte belirtiniz.
- \* %20 KDV fiyatlara eklenecektir.

**DEBİ ARALIKLARI**

FRG / 2MBCZ DN15-DN20 - DN25 için P giriş-(mbar)

DEBİ=Qmax m <sup>3</sup> /h	300 mbar	1 - 4 Bar Giriş B.
DN 15	20 m <sup>3</sup> /h	20 m <sup>3</sup> /h
DN 20	25 m <sup>3</sup> /h	25 m <sup>3</sup> /h
DN 25	25 m <sup>3</sup> /h	25 m <sup>3</sup> /h



**TEKNİK ÖLÇÜLER**

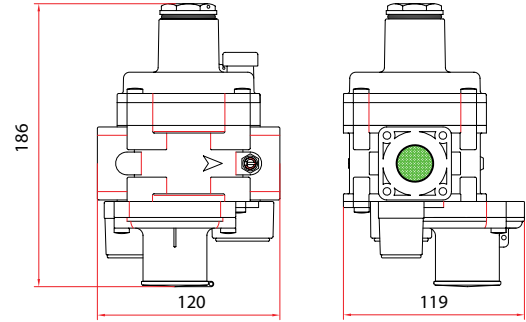

Pmax: 1bar Pç: 20-100 mbar		Fiyat (Euro)
FRG / 2MBLZ	DN 32	240
FRG / 2MBLZ	DN 40	240
FRG / 2MBLZ	DN 50	240

- \* Çıkış basıncını siparişte belirtiniz.
- \* %20 KDV fiyatlara eklenecektir.

**DEBİ ARALIKLARI**

FRG / 2MBLZ DN32-DN40-DN50 için P giriş-(mbar)

DEBİ=Qmax m <sup>3</sup> /h	300 mbar	1 Bar Giriş B.
DN 32	90 m <sup>3</sup> /h	120 m <sup>3</sup> /h
DN 40	110 m <sup>3</sup> /h	150 m <sup>3</sup> /h
DN 50	150 m <sup>3</sup> /h	190 m <sup>3</sup> /h



**TEKNİK ÖLÇÜLER**

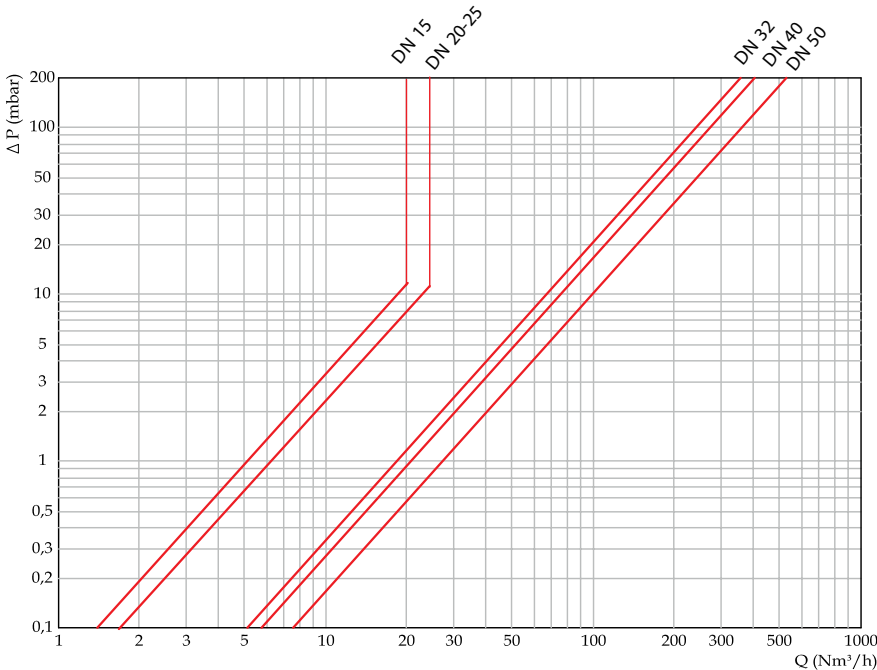
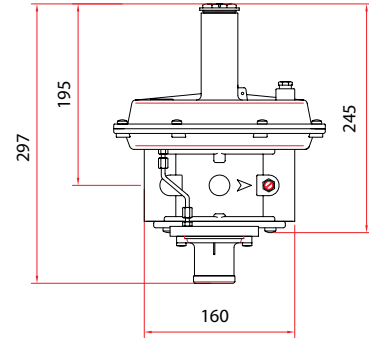

**MADAS EMNİYET KAPATMALI FİLTRELİ REGÜLATÖRLER (1 bar giriş)**

Gas Regulators with SSV

Pmax: 1 bar	Pç: 20-100 mbar	Fiyat (Euro)
FRG/2MB	DN 20 dişli - 3/4"	105
FRG/2MB	DN 25 dişli - 1"	105
FRG/2MB	DN 32 dişli - 1 1/4"	265
FRG/2MB	DN 40 dişli - 1 1/2"	265
FRG/2MB	DN 50 dişli - 2"	300



- \* %20 KDV fiyatlara eklenecektir.
- \* Çıkış basıncını siparişte belirtiniz.

**DEBİ ARALIKLARI**

FRG/2MB DN20-DN32-DN40DN50 için P giriş-(mbar)		
DEBİ=Qmax m <sup>3</sup> /h	300 mbar	1 Bar Giriş B.
DN 20	27 m <sup>3</sup> /h	40 m <sup>3</sup> /h
DN 25	35 m <sup>3</sup> /h	50 m <sup>3</sup> /h
DN 32	130 m <sup>3</sup> /h	180 m <sup>3</sup> /h
DN 40	150 m <sup>3</sup> /h	200 m <sup>3</sup> /h
DN 50	190 m <sup>3</sup> /h	220 m <sup>3</sup> /h

**TEKNİK ÖLÇÜLER**  
FR2 / 2MB DN 20- 25

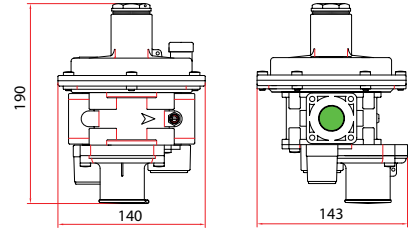

**FRG / 2MB DN 32 - 40 - 50**

TİP	A	B	C
DN 32	160	368	401
DN 40	160	368	401
DN 50	160	390	424

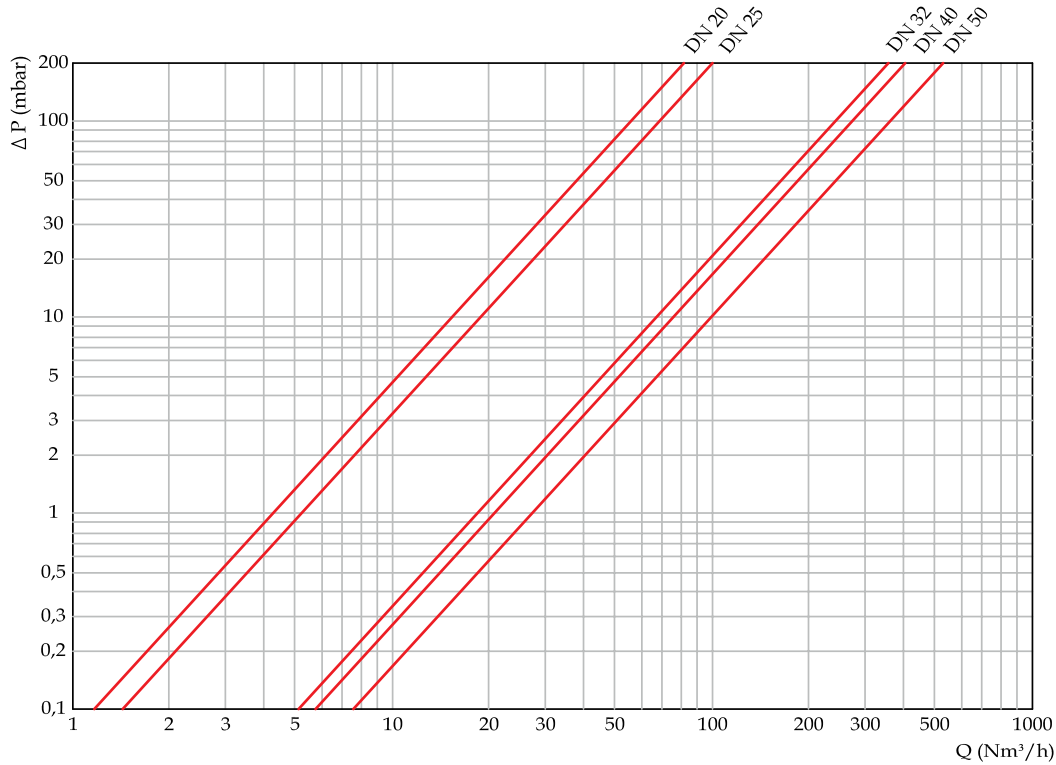
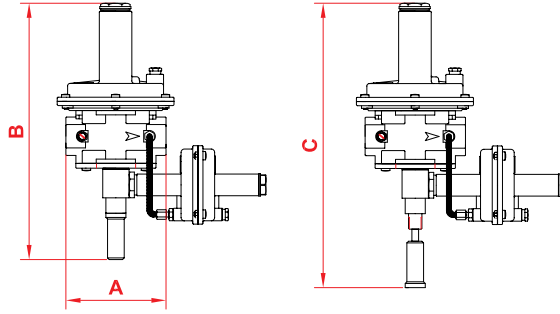

**MADAS EMNİYET KAPATMALI YÜKSEK BASINÇ FİLTRELİ REGÜLATÖRLER (2 bar giriş)**

Gas Regulators with SSV - High Pressure

Pmax: 2 bar	Pç: 20-100 mbar	Fiyat (Euro)
FRG/2MB	DN 32 dişli 1 1/4"	285
FRG/2MB	DN 40 dişli 1 1/2"	285
FRG/2MB	DN 50 dişli - 2"	310

- \* Çıkış basıncını siparişte belirtiniz.
- \* %20 KDV fiyatlara eklenecektir.

**DEBİ ARALIKLARI**

FRG/2MB DN32 - DN40 - DN50 için P giriş-(mbar)			
DEBİ-Qmax m <sup>3</sup> /h	300 mbar	1 Bar	1.5-2 Bar Giriş B.
DN 32	130 m <sup>3</sup> /h	180 m <sup>3</sup> /h	200 m <sup>3</sup> /h
DN 40	150 m <sup>3</sup> /h	200 m <sup>3</sup> /h	220 m <sup>3</sup> /h
DN 50	190 m <sup>3</sup> /h	220 m <sup>3</sup> /h	250 m <sup>3</sup> /h

Pmax: 2 bar	Pç: 300 mbar	Fiyat (Euro)
FRG/2MB	DN 25 dişli 1"	215
FRG/2MB	DN 32 dişli 1 1/4"	345
FRG/2MB	DN 40 dişli 1 1/2"	345
FRG/2MB	DN 50 dişli - 2"	370

- \* Çıkış basıncını siparişte belirtiniz.
- \* %20 KDV fiyatlara eklenecektir.

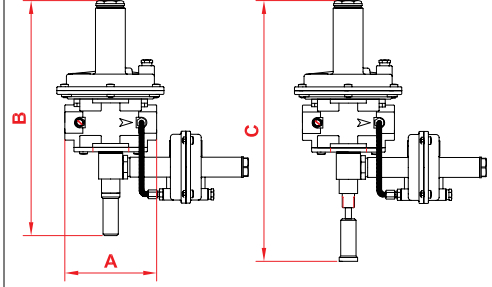

**TEKNİK ÖLÇÜLER FRG62MB DN 32-40-50**

TİP	A	B	C
DN 32	160	368	401
DN 40	160	368	401
DN 50	160	390	424

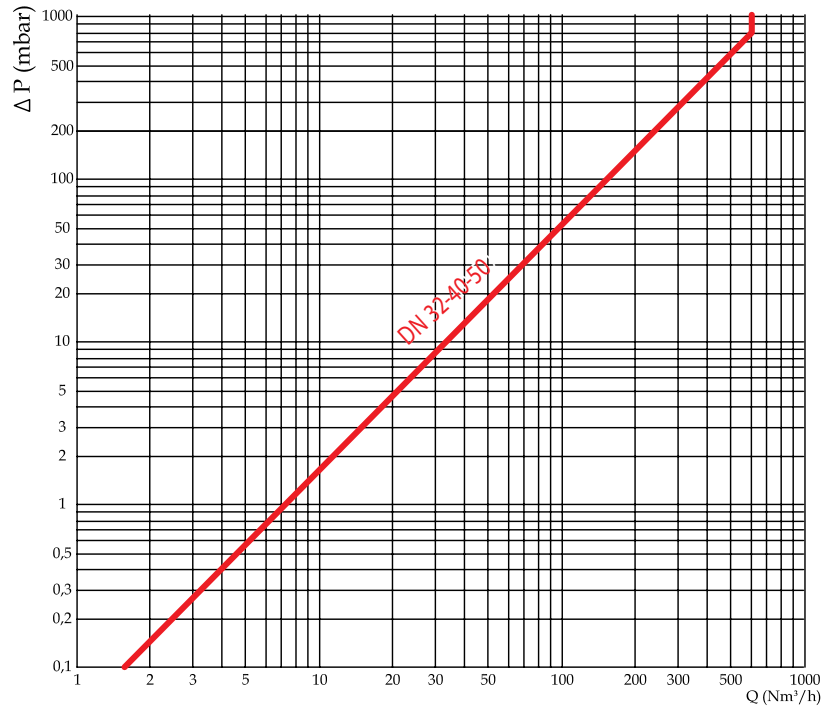

**MADAS EMNİYET KAPATMALI YÜKSEK BASINÇ REGÜLATÖRLER**

Gas Regulators with SSV - High Pressure

Pmax: 5 bar	Pç: 21- 100 mbar	Fiyat (Euro)
FRG/2MBZ(Filtreli)	DN 25 dişli 1"	110
FRG/2MBZ	DN 32 dişli 1 1/4"	410
FRG/2MBZ	DN 40 dişli 1 1/2"	410
FRG/2MBZ	DN 50 dişli - 2"	410
RG/2MBZ	DN 65 flanşlı - DN 65	1.310
RG/2MBZ	DN 80 flanşlı - DN 80	1.380

Pmax: 5 bar	Pç: 300 mbar	Fiyat (Euro)
FRG/2MBZ (Filtreli)	DN 25 dişli - 1"	130
FRG/2MBZ	DN 32 dişli 1 1/4"	490
FRG/2MBZ	DN 40 dişli 1 1/2"	490
FRG/2MBZ	DN 50 dişli - 2"	490
FRG/2MBZ	DN 32-40 Flanşlı - DN32-40	540
FRG/2MBZ	DN 50 Flanşlı - DN 50	660
RG/2MBZ	DN 65 Flanşlı - DN 65	1.440
RG/2MBZ	DN 80 Flanşlı - DN 80	1.440
RG/2MBZ	DN 100 Flanşlı - DN 100	2.030



TEKNİK ÖLÇÜLER  
FRG/2MBZ DN 32-40-50 DIŞLI TİPLER

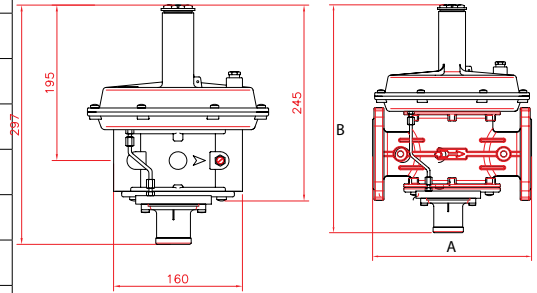

TEKNİK ÖLÇÜLER  
RG / 2MBZ DN 32-40 - 50 - 65 - 80 - 100 FLANŞLI TİPLER

TİP	A	B
DN32-40-50	230	330
DN 65	290	528
DN 80	310	535
DN 100	350	561

MADAS FRG/ 2MBZ DN 25 - 32 - 40 - 50 MAXİMUM DEBİLERİ						
	P1\P2	20 mbar	50 mbar	100 mbar	200 mbar	300 mbar
DN 25	300 mbar	85	80	88	47	-
	500 mbar	100	100	100	100	100
	1 bar	100	100	100	100	100
	2 bar	100	100	100	100	100
	3 bar	100	100	100	100	100
	4 bar	100	100	100	100	100
DN 32	300 mbar	215	205	185	105	-
	500 mbar	270	270	250	190	190
	1 bar	430	410	400	320	370
	2 bar	450	600	650	550	650
	3 bar	450	620	740	740	890
	4 bar	450	620	740	860	940
DN 40	300 mbar	215	205	190	105	-
	500 mbar	270	270	260	200	190
	1 bar	430	430	420	340	380
	2 bar	690	700	690	600	670
	3 bar	700	860	950	850	940
	4 bar	700	870	1050	1020	1160
DN 50	300 mbar	220	215	195	125	-
	500 mbar	300	300	280	220	210
	1 bar	460	460	450	370	390
	2 bar	750	750	740	660	700
	3 bar	990	1000	1000	930	960
	4 bar	1290	1300	1300	1160	1250
5 bar	1500	1500	1500	1410	1500	

MADAS RG/ 2MBZ DN 65 - 80 - 100 MAXİMUM DEBİLERİ						
	P1\P2	20 mbar	50 mbar	100 mbar	200 mbar	300 mbar
DN 65	300 mbar	680	780	875	660	-
	500 mbar	1000	1090	1100	1050	640
	1 bar	1490	1450	1670	1600	1120
	2 bar	1800	1850	2100	2400	1860
	3 bar	1625	2230	2250	2600	2600
	4 bar	1670	2400	2400	2700	2600
DN 80	300 mbar	765	795	895	680	-
	500 mbar	1350	1240	1350	1240	760
	1 bar	1950	2100	2350	2200	1360
	2 bar	2450	3100	3450	3400	2200
	3 bar	2450	2850	3450	3900	2800
	4 bar	2450	3100	3700	3900	2900
DN 100	300 mbar	985	905	975	740	-
	500 mbar	1670	1500	1700	1270	815
	1 bar	2400	2480	2400	2300	1360
	2 bar	3100	3700	3800	3700	2200
	3 bar	3800	4900	5000	5000	2850
	4 bar	3800	4900	5000	5000	2730
5 bar	3800	4900	5000	5000	3100	

\* RG: Filtresiz \* FRG: Filtreli  
\* %20 KDV fiyatlara eklenecektir.  
\* Çıkış basıncını siparişte belirtiniz.

## MADAS EMNİYET TAHLİYE VANALARI

Safety Relief Valves

Tip	Çap	Tahliye Aralığı	Fiyat (Euro)
MVS/1	DN 8	40 - 90 mbar	40
MVS/1	DN 8	80 - 180 mbar	40
MVS/1	DN 8	100 - 360 mbar	40
MVSP/1	comp. DN 15	18 - 70 mbar	60
MVSP/1	comp. DN 15	30 - 120 mbar	60
MVSP/1	comp. DN 15	70 - 260 mbar	60
MVSP/1	comp. DN 20	18 - 80 mbar	65
MVSP/1	comp. DN 20	40 - 160 mbar	65
MVSP/1	comp. DN 25	18 - 80 mbar	65
MVSP/1	comp. DN 25	40 - 160 mbar	65
MVSP/1	comp. DN 25	100 - 300 mbar	65
MVS/1	DN 25	215 - 500 mbar	90
MVS/1	DN 25	0.7 - 2.1 bar	110
MVS/1	DN 25	0.3 - 6 bar	200
MVS/1	DN 40	260 - 500 mbar	160
MVS/1	DN 50	320 - 500 mbar	255

\*%20 KDV fiyatlara eklenecektir.



## TEKNİK ÖLÇÜLER

TİP	A	B
DN 8	4	81
DN15*-25* kompakt	120	143
DN 25 (0.3÷6 bar)	120	147
DN25	120	192
DN 40	160	194
DN 50	160	258

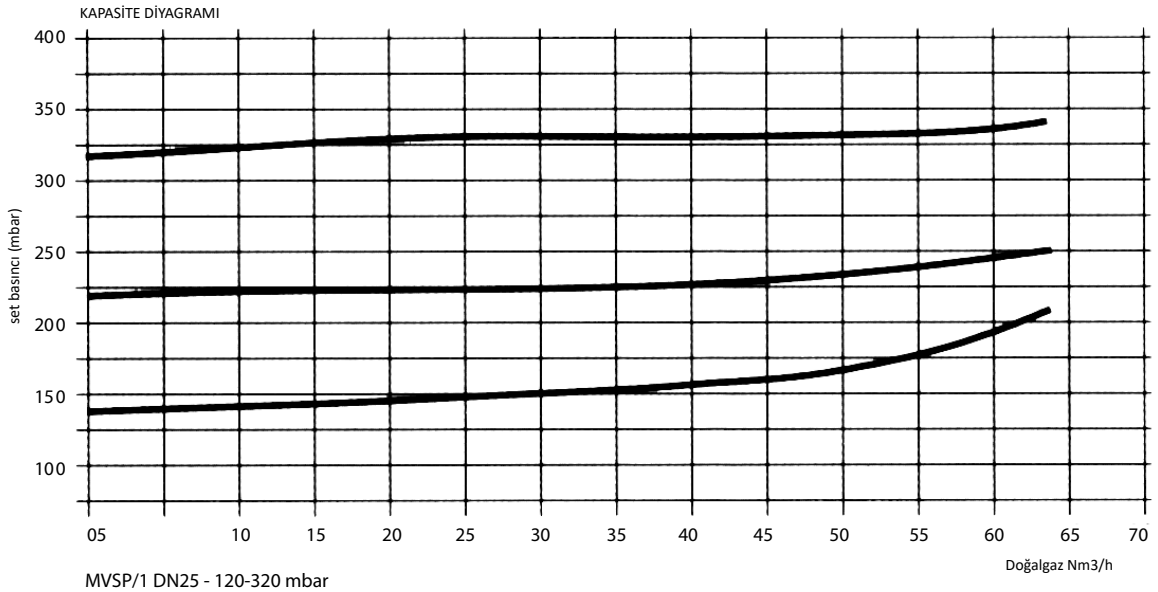
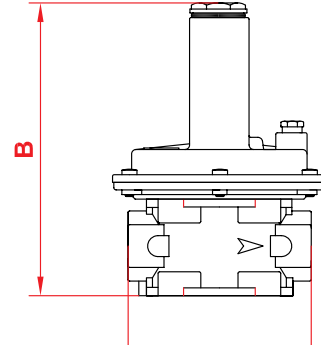

**MADAS ELLE KURMALI SOLENOİD VANALAR - NORMALDE AÇIK**

Manuel Reset Solenoid Valves - Normally Opened

PİRİNÇ GÖVDE		Fiyat (Euro)	
		Pmax 500 mbar	6 bar
M16/RMO	1'2" dişli	35	55
M16/RMO	3/4" dişli	35	55
M16/RMO	1" dişli	50	70



- \* Standart ürün 230 Volt'dur.
- \* 12/24 V için E-Gaz'a danışınız.
- \* %20 KDV fiyatlara eklenecektir.

ALÜMİNYUM GÖVDE - KOMPAKT TİPLER			Fiyat (Euro)
Basınç			Pmax 500 mbar
M16/RMC	1/2" dişli		30
M16/RMC	3/4" dişli		30
M16/RMC	1" dişli		30



- \* Standart ürün 230 Volt'dur.
- \* 12/24 V için E-Gaz'a danışınız.
- \* %20 KDV fiyatlara eklenecektir.

**TEKNİK ÖLÇÜLER**

M16-RM / M16 - RMC 500 mbar

TİP	A	B
M16/RMO DN 15-20	66	100
M16/RMO DN 25	82	116
M16/RMC DN15-20-25	70	110

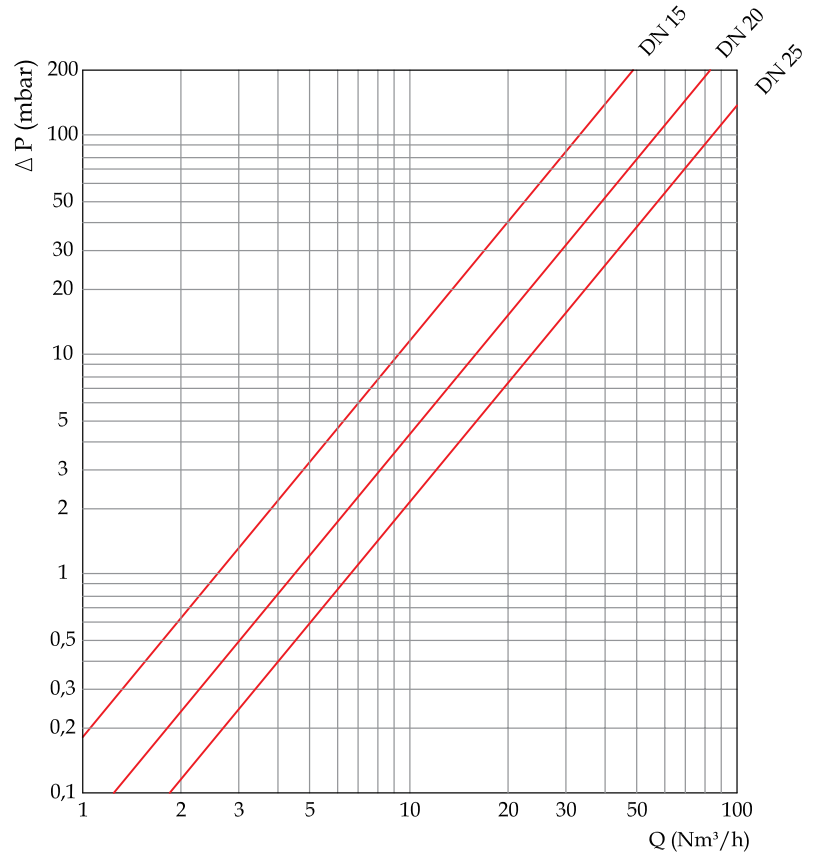
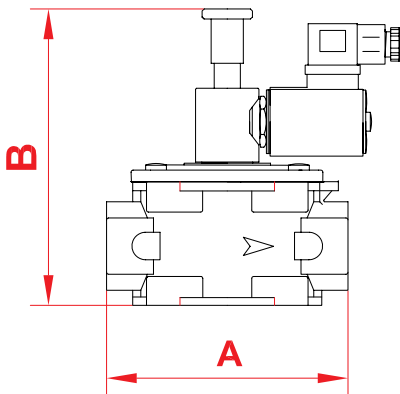

**MADAS ELLE KURMALI SOLENOİD VANALAR - NORMALDE AÇIK**

Manuel Reset Solenoid Valves - Normally Opened

Alüminyum Gövde			Fiyat (Euro)	
			Pmax 500 mbar	6 bar
M16/RM	3/4"	dişli	75	110
M16/RM	1"	dişli	65	110
M16/RM	1 1/4"	dişli	90	115
M16/RM	1 1/2"	dişli	90	115
M16/RM	2"	dişli	95	150
M16/RM	DN 32	flanşlı	180	
M16/RM	DN 40	flanşlı	180	
M16/RM	DN 50	flanşlı	215	
M16/RM	DN 65	flanşlı	275	385
M16/RM	DN 80	flanşlı	295	390
M16/RM	DN 100	flanşlı	505	715
M16/RM	DN 125	flanşlı	1.140	1.425
M16/RM	DN 150	flanşlı	1.140	1.425
M16/RM	DN 200	flanşlı	3.160	3.955
M16/RM	DN 250	flanşlı	4.880	5.370
M16/RM	DN 300	flanşlı	5.295	5.820

\* Standart ürün 230 Volt'dur.

\* 12/24 V için E-Gaz'a danışınız.

\* %20 KDV fiyatlara eklenecektir.

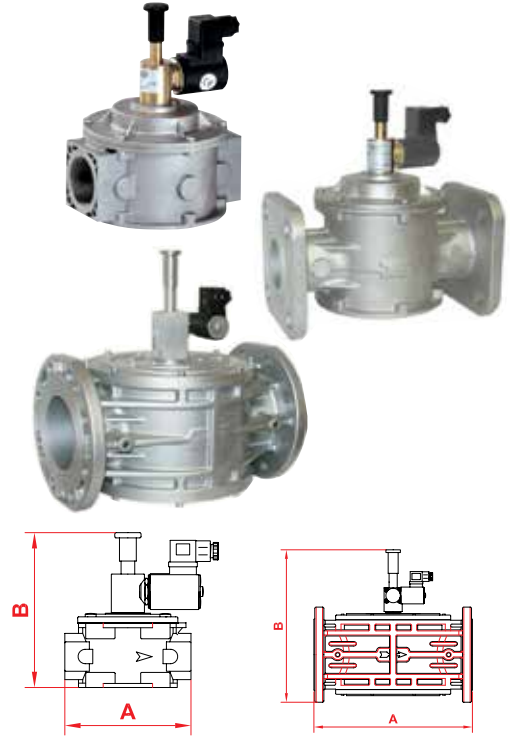

**TEKNİK ÖLÇÜLER**

TİP	500 mbar		6 bar	
	A	B	A	B
DN 20-25	120	149	120	194
DN 32 -40	160	169	160	230
DN 50	160	216	160	257
<b>Flanşlı Tipler</b>				
DN 32 - 40 - 50	230	245	230	267
DN 65	295	328	295	328
DN 80	310	335	310	335
DN 100	350	360	350	360
DN 125-150	480	445	480	445
DN 200	600	540	600	540
DN 300	737	730	737	730

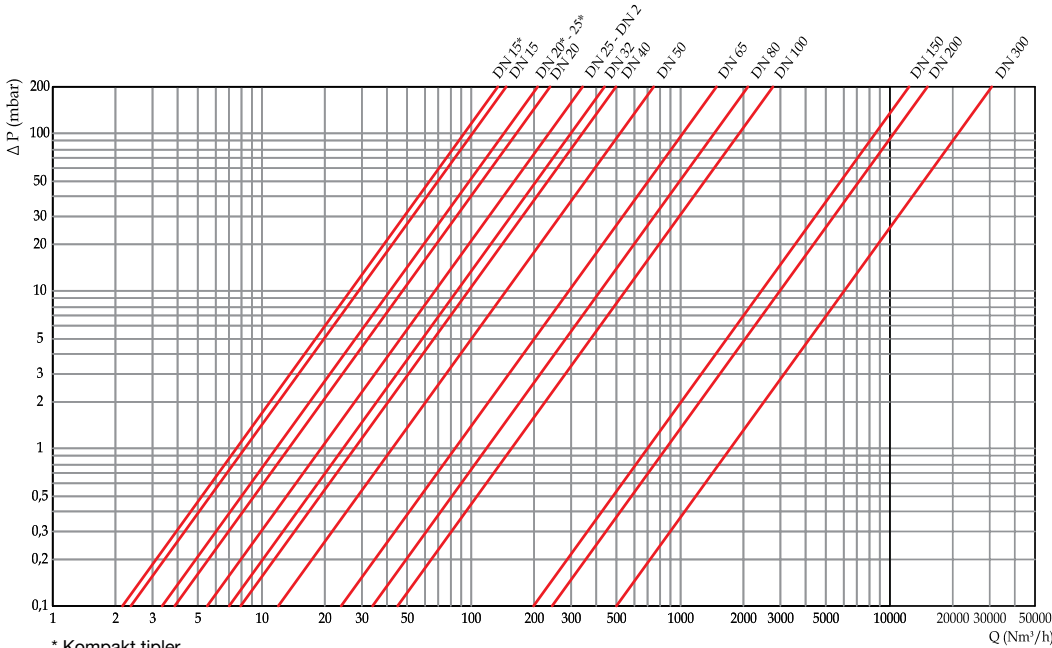

\* Kompakt tipler



**MADAS ELLE KURMALI EXPROOF SOLENOİD VANALAR - NORMALDE AÇIK**

Manuel Reset Exproof Solenoid Valves - Normally Opened

PİRİNÇ GÖVDE		Fiyat (Euro)	
		Pmax 500 mbar	6 bar
M16/RMO N.A EEX	1'2" dişli	150	165
M16/RMO N.A EEX	3/4" dişli	150	165
M16/RMO N.A EEX	1" dişli	195	205



\* Standart ürün 230 Volt'dur.

\* 12/24 V için E-Gaz'a danışınız.

\* %20 KDV fiyatlara eklenecektir.

**TEKNİK ÖLÇÜLER**

M16-RM / M16 - RMC 500 mbar

TİP	A	B
M16/RMO N.A EEX DN 15-20	66	100
M16/RMO N.A EEX DN 25	82	116
M16/RMC N.A EEX DN15-20-25	70	110

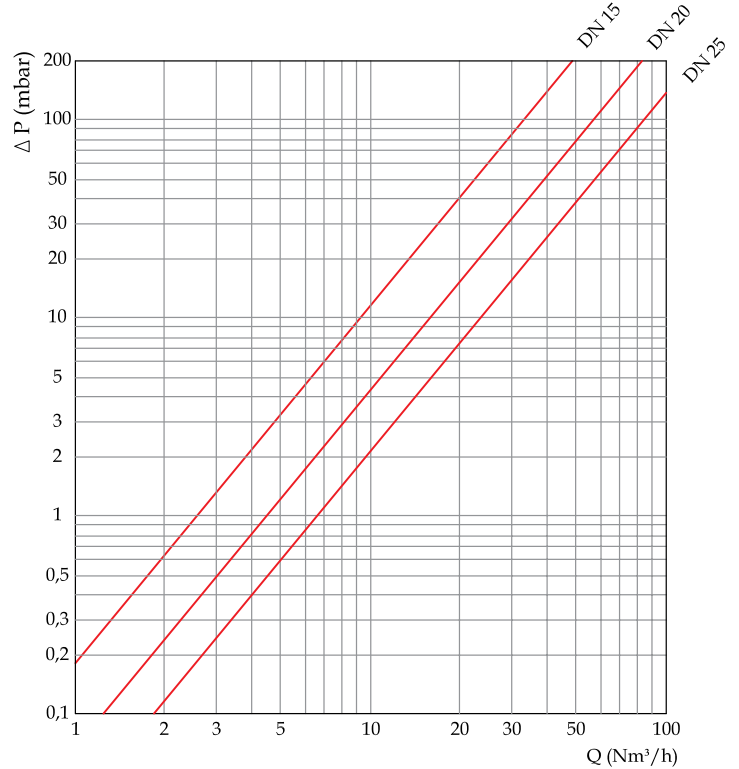
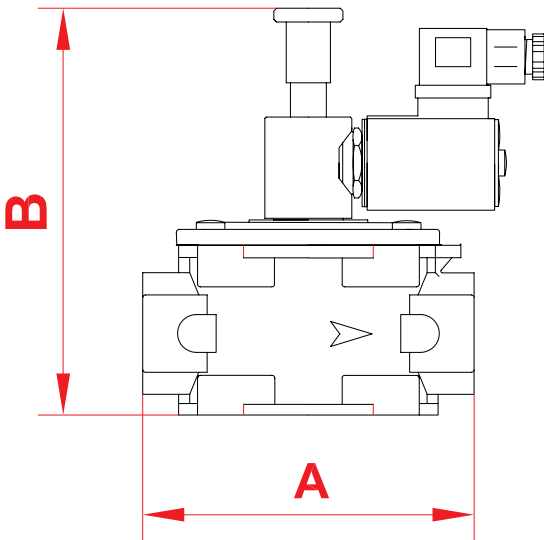

**MADAS ELLE KURMALI EXPROOF SOLENOİD VANALAR - NORMALDE AÇIK**

Manuel Reset Exproof Solenoid Valves - Normally Opened

Alüminyum Gövde			Fiyat (Euro)	
			Pmax 500 mbar	6 bar
M16/RM N.A EEX	3/4"	dişli	185	210
M16/RM N.A EEX	1"	dişli	185	210
M16/RM N.A EEX	1 1/4"	dişli	215	240
M16/RM N.A EEX	1 1/2"	dişli	215	240
M16/RM N.A EEX	2"	dişli	245	265
M16/RM N.A EEX	DN 32	flanşlı		300
M16/RM N.A EEX	DN 40	flanşlı		300
M16/RM N.A EEX	DN 50	flanşlı		330
M16/RM N.A EEX	DN 65	flanşlı	690	760
M16/RM N.A EEX	DN 80	flanşlı	695	765
M16/RM N.A EEX	DN 100	flanşlı	990	1.140
M16/RM N.A EEX	DN 125	flanşlı	1.815	2.065
M16/RM N.A EEX	DN 150	flanşlı	1.815	2.065
M16/RM N.A EEX	DN 200	flanşlı	4.340	4.560
M16/RM N.A EEX	DN 250	flanşlı	4.800	5.270
M16/RM N.A EEX	DN 300	flanşlı	5.650	6.200

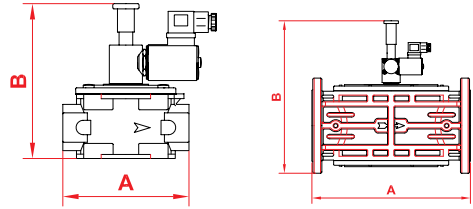

- \* Standart ürün 230 Volt'dur.
- \* 12/24 V için E-Gaz'a danışınız.
- \* %20 KDV fiyatlara eklenecektir.

TEKNİK ÖLÇÜLER	500 mbar		6 bar	
	TİP	A	B	
DN 20-25	120	149	120	194
DN 32 -40	160	169	160	230
DN 50	160	216	160	257
<b>Flanşlı Tipler</b>				
DN 32 - 40 - 50	230	245	230	267
DN 65	295	328	295	328
DN 80	310	335	310	335
DN 100	350	360	350	360
DN 125-150	480	445	480	445
DN 200	600	540	600	540
DN 300	737	730	737	730

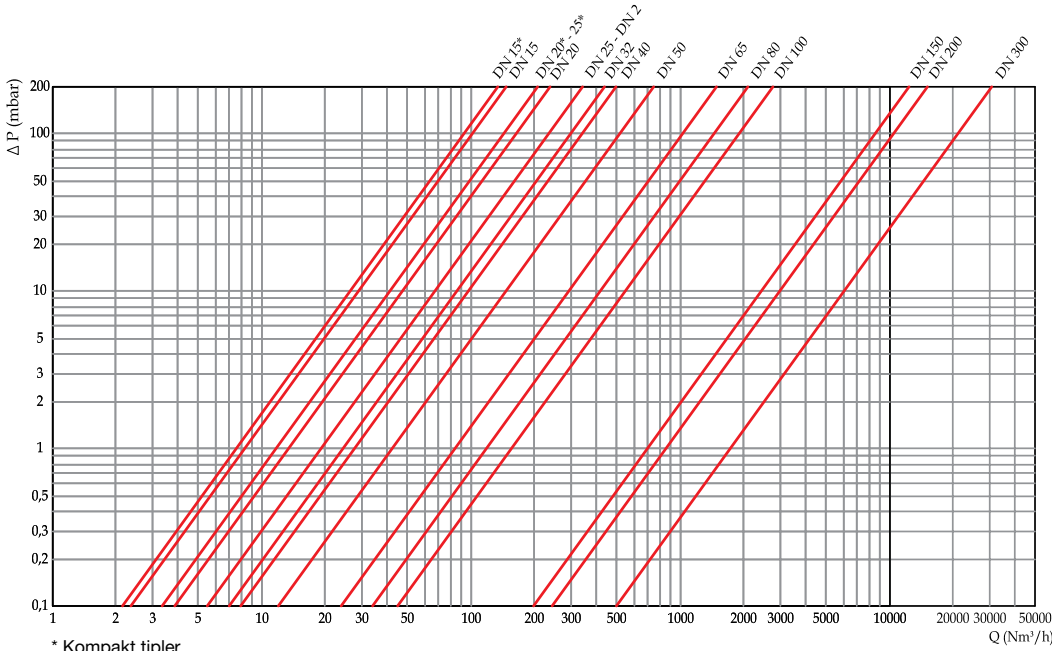

**MADAS ELLE KURMALI SOLENOİD VANALAR - NORMALDE KAPALI**

Manuel Reset Solenoid Valves - Normally Closed

			Fiyat (Euro)	
Pirinç gövde			Pmax 500 mbar	6 bar
M16/RMO	1/2"	dişli	80	80
M16/RMO	3/4"	dişli	80	80
M16/RMO	1"	dişli	95	95
Alüminyum gövde				
M16/RM	3/4"	dişli	85	120
M16/RM	1"	dişli	85	120
M16/RM	1 1/4"	dişli	125	165
M16/RM	1 1/2"	dişli	125	165
M16/RM	2"	dişli	155	185
M16/RM	DN 65	flanşlı	475	535
M16/RM	DN 80	flanşlı	480	540
M16/RM	DN 100	flanşlı	720	895
M16/RM	DN 125	flanşlı	1.400	1.745
M16/RM	DN 150	flanşlı	1.400	1.745
M16/RM	DN 200	flanşlı	3.775	3.975



- \* Standart ürün 230 Volt'dur.
- \* 12/24 V için E-Gaz'a danışınız.
- \* %20 KDV fiyatlara eklenecektir.

TEKNİK ÖLÇÜLER	500 mbar		6 bar	
	A	B	A	B
DN 20-25 Pirinç	66/82	133/141	68/82	133/141
DN 20-25	120	155	120	159
DN 32-40	160	215	160	215
DN 50	160	246	160	246
FLANŞLI TİPLER				
DN 65	290	355	290	355
DN 80	310	363	310	363
DN 100	350	363	350	363
DN 125-150	480	460	480	460
DN 200	600	540	600	540
DN 300	737	730	737	730

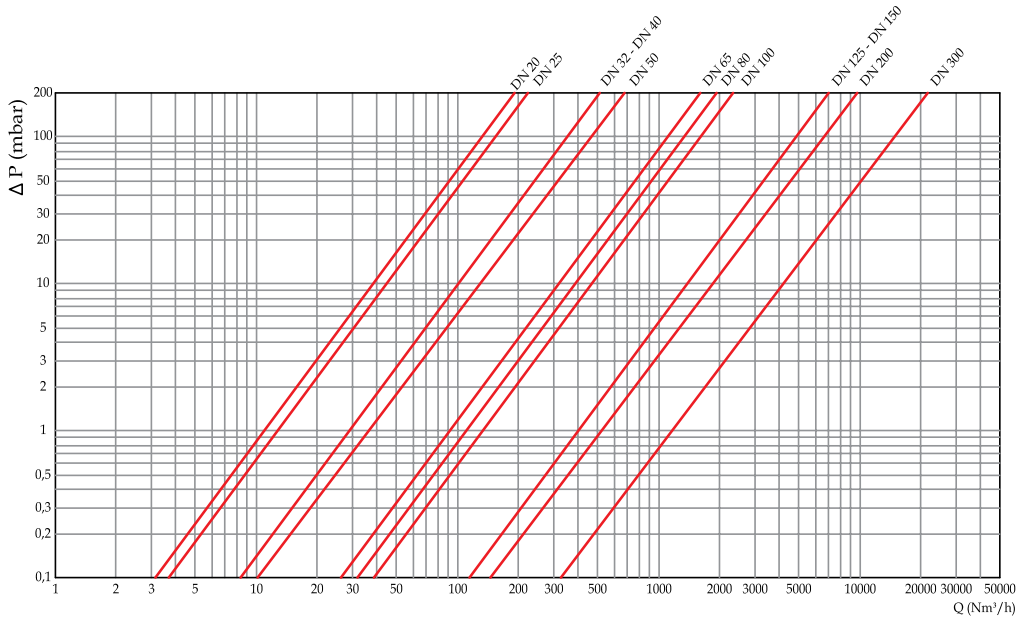
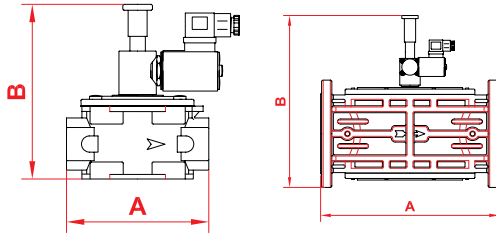

**MADAS ELLE KURMALI EXPROOF SOLENOİD VANALAR - NORMALDE KAPALI**

Manuel Reset Exproof Solenoid Valves - Normally Closed

			Fiyat (Euro)	
Pirinç gövde			Pmax 500 mbar	6 bar
M16/RMO N.C EEX	1/2"	dişli	185	195
M16/RMO N.C EEX	3/4"	dişli	185	195
M16/RMO N.C EEX	1"	dişli	190	200
Alüminyum gövde				
M16/RM N.C EEX	3/4"	dişli	190	215
M16/RM N.C EEX	1"	dişli	190	215
M16/RM N.C EEX	1 1/4"	dişli	225	265
M16/RM N.C EEX	1 1/2"	dişli	225	265
M16/RM N.C EEX	2"	dişli	240	280
M16/RM N.C EEX	DN 65	flanşlı	745	815
M16/RM N.C EEX	DN 80	flanşlı	750	820
M16/RM N.C EEX	DN 100	flanşlı	1.040	1.145
M16/RM N.C EEX	DN 125	flanşlı	1.500	1.860
M16/RM N.C EEX	DN 150	flanşlı	1.500	1.860
M16/RM N.C EEX	DN 200	flanşlı	4.130	4.530



- \* Standart ürün 230 Volt'dur.
- \* 12/24 V için E-Gaz'a danışınız.
- \* %20 KDV fiyatlara eklenecektir.

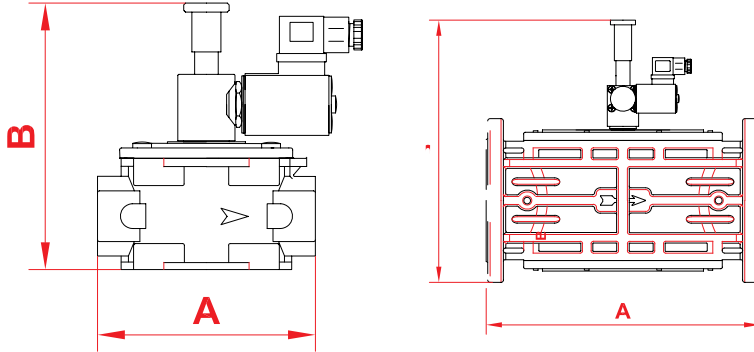

TEKNİK ÖLÇÜLER	500 mbar		6 bar	
	A	B	A	B
DN 20-25 Pirinç	66/82	133/141	68/82	133/141
DN 20-25	120	155	120	159
DN 32-40	160	215	160	215
DN 50	160	246	160	246
FLANŞLI TİPLER				
DN 65	290	355	290	355
DN 80	310	363	310	363
DN 100	350	363	350	363
DN 125-150	480	460	480	460
DN 200	600	540	600	540
DN 300	737	730	737	730

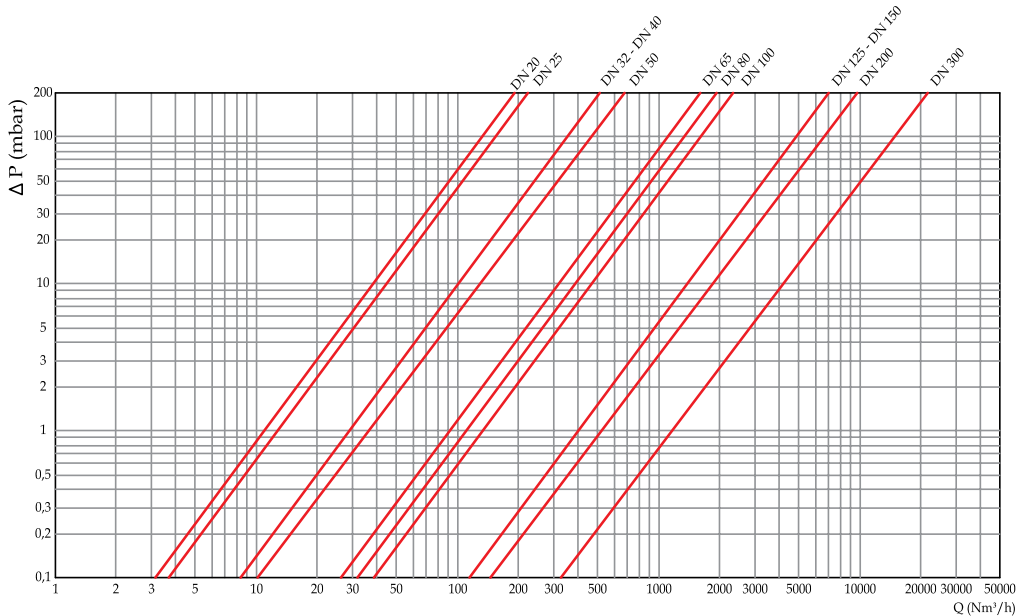

**MADAS EŞİT BASINÇ FİLTRELİ REGÜLATÖRLER**

Zero Regulators

TİP	Pmax: 500 mbar		Fiyat (Euro)
AG/RC	1/2"	dişli	100
AG/RC	3/4"	dişli	100
AG/RC	1"	dişli	100
AG/RC	1 1/4"	dişli	145
AG/RC	1 1/2"	dişli	145
AG/RC	2"	dişli	185
AG/RC	DN 65	flanşlı	590
AG/RC	DN 80	flanşlı	645
AG/RC	DN 100	flanşlı	1.250



\*%20 KDV fiyatlara eklenecektir.

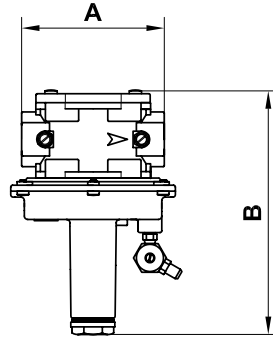

**TEKNİK ÖLÇÜLER**

TİP	A	B
DN 15	120	193
DN 20	120	193
DN 25	120	193
DN 32	160	245
DN 40	160	245
DN 50	160	245
DN 65	290	471
DN 80	310	478
DN 100	350	504

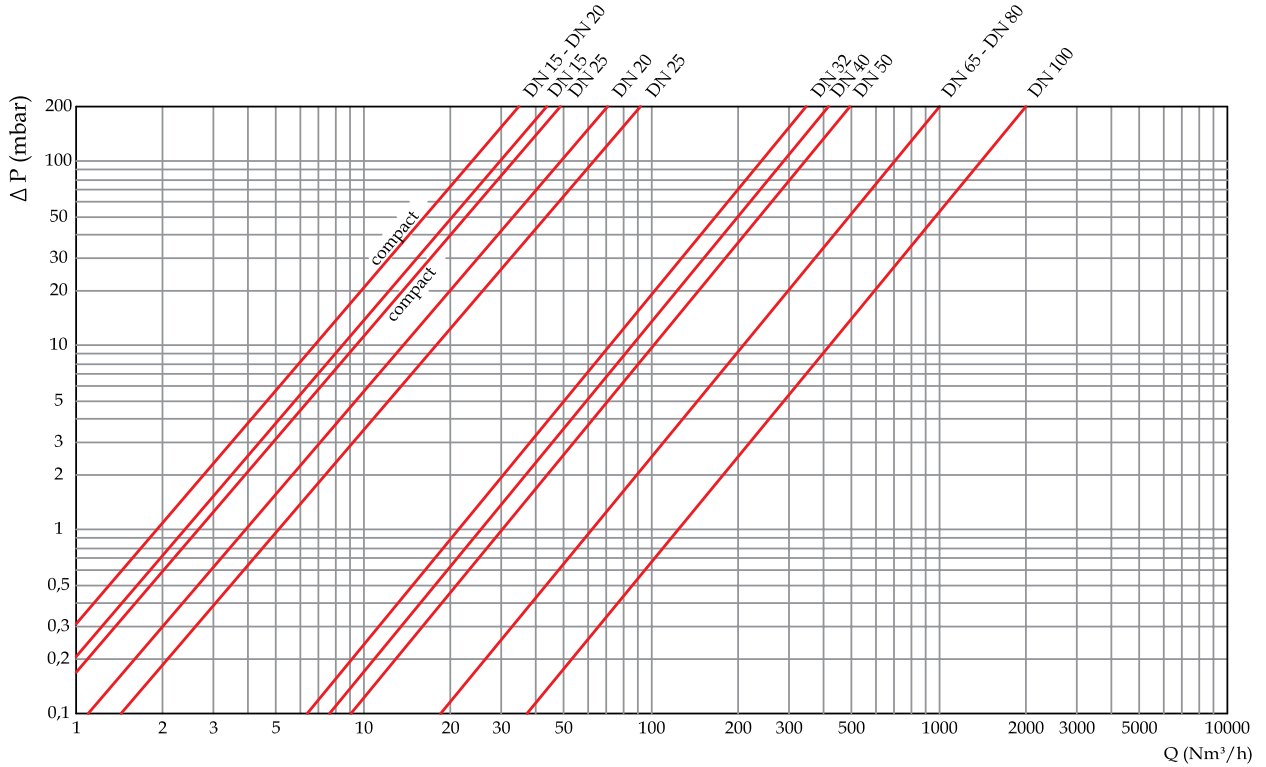

**MADAS MANYETİK VENTİLLER NORMALDE KAPALI - 230 Volt**

Magnetic Valves - Normally Closed

KOMPAKT TİPLER - P <sub>gmax</sub> : 200 mbar... 220 V		ÜRÜN ÖZELLİĞİ		Fiyat (Euro)
EVO/N.C. - DN 15	dişli	Hızlı açar - Debi ayarsız		45
EVO/N.C. - DN 20	dişli	Hızlı açar - Debi ayarsız		45
STANDART TİPLER - P <sub>gmax</sub> : 360 mbar... 220 V		ÜRÜN ÖZELLİĞİ		Fiyat (Euro)
EVP/NC - DN 15	dişli	Hızlı açar - Debi ayarsız		75
EVPF/NC - DN 15	dişli	Hızlı açar - Debi ayarlı		85
EVPS/NC - DN 15	dişli	Yavaş açar - Debi ayarlı		130
EVP/NC - DN 20	dişli	Hızlı açar - Debi ayarsız		80
EVPF/NC - DN 20	dişli	Hızlı açar - Debi ayarlı		85
EVPS/NC - DN 20	dişli	Yavaş açar - Debi ayarlı		130
EVP/NC - DN 25	dişli	Hızlı açar - Debi ayarsız		115
EVPF/NC - DN 25	dişli	Hızlı açar - Debi ayarlı		125
EVPS/NC - DN 25	dişli	Yavaş açar - Debi ayarlı		190
EVPCS/NC* - DN 25	kompakt dişli	Yavaş açar - Debi ayarlı		135
EVPF/NC - DN 32	dişli	Hızlı açar - Debi ayarlı		235
EVPS/NC - DN 32	dişli	Yavaş açar - Debi ayarlı		285
EVPF/NC - DN 40	dişli	Hızlı açar - Debi ayarlı		235
EVPS/NC - DN 40	dişli	Yavaş açar - Debi ayarlı		285
EVPF/NC - DN 50	dişli	Hızlı açar - Debi ayarlı		265
EVPS/NC - DN 50	dişli	Yavaş açar - Debi ayarlı		315
EVPF/NC - DN 65	flanşlı	Hızlı açar - Debi ayarlı		640
EVPF/NC - DN 80	flanşlı	Hızlı açar - Debi ayarlı		665
EVPF/NC - DN 100	flanşlı	Hızlı açar - Debi ayarlı		1.205
EVPF/NC - DN 125	flanşlı	Hızlı açar - Debi ayarlı		2.460
EVF - 1 - DN 150	flanşlı	Hızlı açar - Debi ayarlı		2.515
EVP/NC - DN 20	dişli	Hızlı açar - Debi ayarlı		80

\*%20 KDV fiyatlara eklenecektir.



**TEKNİK ÖLÇÜLER**

TİP	A	B		
		EVP	EVPF	EVPCS
EVO NC DN15-20	120	152		
EVP DN15-DN20	70	137	150	205
EVP DN 25	90	157	172	225
EVP DN32 - DN40	160		210	275
EVP DN50	160		235	300
EVP DN65	290		321	
EVP DN80	310		328	
EVP DN100	350		389	
EVP DN 125	480		570	
EVP DN 150	480		570	
EVP DN 200	600		680	

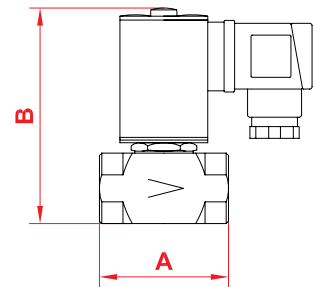
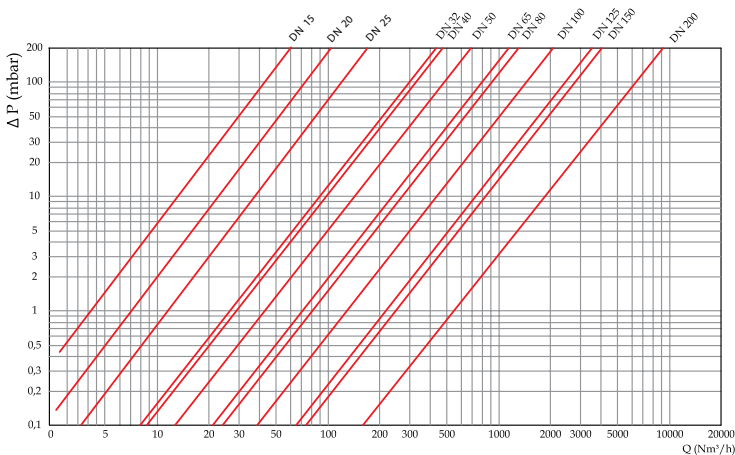

## MADAS MAMULLERİ YEDEK PARÇALARI

Spare Parts

Emniyet kapatmalı regülatörler için tamir takımı				Fiyat (Euro)
FRG/2 MB - MBCZ	3/4" - 1"			35
FRG/2 MB - MBLZ	1 1/4" - 1 1/2" - 2"			65
FRG/2 MBZ	1"			60
FRG/2 MBZ	1 1/4" - 1 1/2" - 2"			85
RG/2 MBZ	DN 65-80-100			240
Düz tip filtreli regülatörler için tamir takımı				Fiyat (Euro)
FRG/2 MC	3/4" - 1"			20
FRG/2 MC	1 1/4" - 1 1/2" - 2"			50
FRG/2 MC	DN 65 - DN 80			85
FRG/2 MC	DN 100			110
Solenoid ve Manyetik Ventil Bobinleri				Fiyat (Euro)
M16/RM	DN 15 - DN 150/N.A.	12-24-220 V AC/DC		20
M16/RM	DN 15 - DN 50/N.C.	12-24-220 V AC/DC		30
M16/RM	DN 65 - DN 300/N.C.	12-24-220 V AC/DC		80
M16/RMC	DN 15-20-25 küçük bobin	12-24-220 V AC/DC		20
EVO/NC	1/2" - 3/4"	12-24-220 V AC/DC		30
EVPF/NC	1/2" - 3/4"	12-24-220 V AC/DC		30
EVPF/NC	1"	12-24-220 V AC/DC		80
EVPF/NC	1 1/4" - 1 1/2" - 2"	12-24-220 V AC/DC		220
EVPF/NC	DN65-80	12-24-220 V AC/DC		410
EVPF/NC	DN100	12-24-220 V AC/DC		730
EVPF/NC BOBİN KARTI	DN32-150	12-24-220 V AC/DC		42
Solenoid Soketleri				Fiyat (Euro)
M16/RM NA	DN 15 -DN 150/N.A.	12-24-220 V AC/DC		5
M16/RM NC	DN 20 - DN 150/N.C.	12-24-220 V AC/DC		20
M16/RMO NA/NC	DN 12-20-25	12-24-220 V AC/DC		20
EVO/NC	1/2" - 3/4"	12-24-220 V AC/DC		35
EVPF/NC	1/2" - 3/4"	12-24-220 V AC/DC		35
EVPF/NC	1"	12-24-220 V AC/DC		35
EVPF/NC	1 1/4" - 1 1/2" - 2"	12-24-220 V AC/DC		40
EVPF/NC	DN65-80	12-24-220 V AC/DC		40
EVPF/NC	DN100	12-24-220 V AC/DC		40
Filtre Kartuşları				Fiyat (Euro)
1/2" - 1"	1/2" - 1"	10 Mikron		6.5
1 1/4" - 2"	1 1/4" - 2"	10 Mikron		12
DN 65 - DN 80	DN 65 -DN 80	10 Mikron		25
DN 100	DN 100	10 Mikron		50
DN 125 - DN 150	DN 125 - DN 150	10 Mikron		110
DN 200 - 250 - 300	DN 200 - 250 - 300	10 Mikron		300

\*%20 KDV fiyatlara eklenecektir.



## FIorentini EMNİYET KAPATMALI YÜKSEK BASINÇ REGÜLATÖRLERİ

Medium and high pressure shut off regulators



Çıkış basıncı hassasiyeti (RG): (%5)
Kapatma Basıncı Hassasayeti (SG): %10
Çalışma sıcaklığı: - 20°C - +60°C
Onaylar; TSE 10624. CE
Bağlantı: FE 25 - FES 1/2"x1" Dişli ISO
FEX 1 1/2 Dişli ISO



Çıkış basıncı hassasiyeti (RG): (%5)
Kapatma Basıncı Hassasayeti (SG): %10
Çalışma sıcaklığı: - 20°C - +90°C
Onaylar; TSE 10624. PrEn334. CE
Bağlantı: HP 100 1" Dişli ISO



PÇıkış: mbar	Pgiriş: bar				
	0.3	1	2	4	
m3/h	21	37	57	64	60
	50	53	105	120	120
	100	42	113	146	177
	300		128	211	279
	1000			160	300

PÇıkış: mbar	Pgiriş: bar				
	0.3	1	2	4	
m3/h	21	85	187	304	169
	50	89	189	320	400
	100	61	178	303	400
	300		154	294	450
	1000			200	400



PÇıkış: mbar	Pgiriş: bar				
	0.3	1	2	4	
m3/h	21	330	670	1100	1208
	50	300	670	1100	1450
	100	300	680	1100	1400
	300		620	1100	1350
	1000			840	1500

PÇıkış: mbar	Pgiriş: bar				
	0.3	1	2	4	
m3/h	21	389	798	1258	1460
	50	370	750	1500	1750
	100	320	700	1100	1800
	300		650	1300	2100
	1000			1200	2200



PÇıkış: mbar	Pgiriş: bar				
	0.3	1	2	4	
m3/h	21	670	1000	1200	1200
	50	650	1300	1880	1970
	100	600	1300	2000	1850
	300		1200	2000	3200
	1000			1800	3400

PÇıkış: mbar	Pgiriş: bar				
	0.3	1	2	4	
m3/h	21	1700	2900	5000	5000
	50	1600	3300	5100	6000
	100	1500	3000	4595	5450
	300		3100	5200	7400
	1000			3985	7000

Pmax: 8.6 bar	Max. Debi	Ölçüler	Fiyat (Euro)
FE 25	25 m3/h	1/2" - 1"	Pas: 21-150 mbar 100
FE 25 TR	25 m3/h	1/2" - 1"	Pas: 150-300 mbar 130
FES	50 m3/h	1/2" - 1"	Pas: 21-150 mbar 120
FES TR	45 m3/h	1/2" - 1"	Pas: 150-300 mbar 155
FEXS - S	100 m3/h	1" - 1 1/2"	Pas: 21-100 mbar 280
FEXS - S - MP	100 m3/h	1" - 1 1/2"	Pas: 100-300 mbar 290

Pmax: 20 bar	Fiyat (Euro)
HP100 / B AP	100 m3/h 1" - 1" Pas: 200-800 mbar 300
HP100 / B AP TR	100 m3/h 1" - 1" Pas: 0.8-4.5 bar 370
HP100 AP (SSV'siz)	100 m3/h 1" - 1" Pas: 0.3-0.8 bar 230

Pmax: 16 bar	Fiyat (Euro)
DİVAL 500 BP	1" - 1" Pas: 9-130 mbar 560
DİVAL 500 MP	1" - 1" Pas: 90-360 mbar 560
DİVAL 500 TR	1" - 1" Pas: 0.3-2.5 bar 690

Pmax: 16 bar	Fiyat (Euro)
DİVAL 500 BP	1" - 1 1/2" Pas: 9-130 mbar 595
DİVAL 500 MP	1" - 1 1/2" Pas: 90-360 mbar 595
DİVAL 500 TR	1" - 1 1/2" Pas: 0.3-2.5 bar 720

Pmax: 20 bar	Fiyat (Euro)
DİVAL 600 BP	DN 40 FLANŞLI Pas: 12-120 mbar 1.900
DİVAL 600 MP	DN 40 FLANŞLI Pas: 90-340 mbar 1.900
DİVAL 600 TR	DN 40 FLANŞLI Pas: 0.3-4.2 bar 1.965

Pmax: 20 bar	Fiyat (Euro)
DİVAL 600 BP	DN 50 FLANŞLI Pas: 12-120 mbar 2.060
DİVAL 600 MP	DN 50 FLANŞLI Pas: 90-340 mbar 2.060
DİVAL 600 TR	DN 50 FLANŞLI Pas: 0.3-4.2 bar 2.120

Pmax: 16 bar	Fiyat (Euro)
NORVAL 50	DN50 FLANŞLI Pas:8-4400 mbar 3.930

Pmax: 16 bar	Fiyat (Euro)
NORVAL 80	DN80 FLANŞLI Pas:8-4400 mbar 4.600

\*%20 KDV fiyatlara eklenecektir.



## GASTECH EMNİYET KAPATMALI YÜKSEK BASINÇ REGÜLATÖRLERİ

Medium and high pressure shut off regulators



P çıkış (mbar)	P giriş (bar)					
	m <sup>3</sup> /h	0.5	1	2	3	4
100 mb	54	79	104	124	135	
300 mb	47	102	123	152	177	
1000 mb			148	210	262	



P çıkış (mbar)	P giriş (bar)					
	m <sup>3</sup> /h	0.5	1	2	3	4
21 mb	88	140	190	190	190	
300 mb	68	131	256	256	256	
1000 mb			166	221	287	



P çıkış (mbar)	P giriş (bar)					
	m <sup>3</sup> /h	0.5	1	2	3	4
21 mb	125	175	290	312	312	
300 mb		165	285	398	398	
1000 mb			187	343	343	



P çıkış (mbar)	P giriş (bar)					
	m <sup>3</sup> /h	0.5	1	2	3	4
21 mb	216	330	525	606	606	
300 mb	113	310	511	706	706	
1000 mb			455	707	707	



P çıkış (mbar)	P giriş (bar)					
	m <sup>3</sup> /h	0.5	1	2	3	4
21 mb	185	205	232	269	305	
300 mb	158	322	435	691	866	
1000 mb			445	638	935	



P çıkış (mbar)	P giriş (bar)					
	m <sup>3</sup> /h	0.5	1	2	3	4
21 mb	310	465	742	990	1109	
300 mb	278	425	717	975	1089	
1000 mb			620	985	1235	



P çıkış (mbar)	P giriş (bar)					
	m <sup>3</sup> /h	0.5	1	2	3	4
21 mb	375	665	940	1110	1110	
300 mb	280	602	1090	1455	1816	
1000 mb			890	1452	1815	



P çıkış (mbar)	P giriş (bar)					
	m <sup>3</sup> /h	0.5	1	2	3	4
21 mb	670	1120	2180	2180	2180	
300 mb	462	1040	1760	2200	2200	
1000 mb			1550	2350	2930	



P çıkış (mbar)	P giriş (bar)					
	m <sup>3</sup> /h	0.5	1	2	3	4
21 mb	1804	2378	4100	4100	4100	
300 mb	1312	2542	4264	5658	6068	
1000 mb			3268	4674	5755	



P çıkış (mbar)	P giriş (bar)					
	m <sup>3</sup> /h	0.5	1	2	3	4
21 mb	2134	2813	4850	4850	4850	
300 mb	1552	3007	5044	6693	7178	
1000 mb			3865	5529	6807	



P çıkış (mbar)	P giriş (bar)					
	m <sup>3</sup> /h	0.5	1	2	3	4
21 mb	3200	4200	6640	6640	6640	
300 mb	2350	4400	7450	8100	8800	
1000 mb			7400	9000	11000	

Pmax: 16 bar			Fiyat (€)
R10 / S MP	1" Dişli	Pas:80-350 mbar	235
R10 / S AP	1" Dişli	Pas:350-2000 mbar	235

Pmax: 16 bar			Fiyat (€)
R25 / S BP	1" Dişli	Pas:20-80 mbar	340
R25 / S MP	1" Dişli	Pas:80-350 mbar	340
R25 / S AP	1" Dişli	Pas:300-4000 mbar	360

Pmax: 16 bar			Fiyat (€)
R40 / S BP	1 1/2" Dişli	Pas:20-85 mbar	365
R40 / S MP	1 1/2" Dişli	Pas:80-350 mbar	365
R40 / S AP	1 1/2" Dişli	Pas:300-4000 mbar	390

Pmax: 16 bar			Fiyat (€)
R50 / S BP	2" Dişli	Pas:20-85 mbar	775
R50 / S MP	2" Dişli	Pas:80-350 mbar	775
R50 / S AP	2" Dişli	Pas:300-4000 mbar	820

Pmax: 25 bar			Fiyat (€)
F25 / S BP	DN25 Flanşlı	Pas:20-85 mbar	980
F25 / S MP	DN25 Flanşlı	Pas:80-350 mbar	980
F25 / S AP	DN25 Flanşlı	Pas:300-4400 mbar	980

Pmax: 25 bar			Fiyat (€)
F40 / S BP	DN40 Flanşlı	Pas:20-85 mbar	1.020
F40 / S MP	DN40 Flanşlı	Pas:80-350 mbar	1.020
F40 / S AP	DN40 Flanşlı	Pas:300-4400 mbar	1.020

Pmax: 25 bar			Fiyat (€)
F50 / S BP	DN50 Flanşlı	Pas:20-85 mbar	1.090
F50 / S MP	DN50 Flanşlı	Pas:80-350 mbar	1.090
F50 / S AP	DN50 Flanşlı	Pas:300-4400 mbar	1.090

Pmax: 25 bar			Fiyat (€)
F50 / SH BP	DN50 Flanşlı	Pas:20-85 mbar	1.680
F50 / SH MP	DN50 Flanşlı	Pas:80-350 mbar	1.680
F50 / SH AP	DN50 Flanşlı	Pas:300-4400 mbar	1.720

Pmax: 25 bar			Fiyat (€)
F65 / S BP	DN65 Flanşlı	Pas:20-85 mbar	2.400
F65 / S MP	DN65 Flanşlı	Pas:80-350 mbar	2.400
F65 / S AP	DN65 Flanşlı	Pas:300-4400 mbar	2.400

Pmax: 25 bar			Fiyat (€)
F80 / S BP	DN80 Flanşlı	Pas:20-85 mbar	2.550
F80 / S MP	DN80 Flanşlı	Pas:80-350 mbar	2.550
F80 / S AP	DN80 Flanşlı	Pas:300-4400 mbar	2.550

Pmax: 25 bar			Fiyat (€)
F100 / S BP	DN100 Flanşlı	Pas:20-85 mbar	3.980
F100 / S MP	DN100 Flanşlı	Pas:80-350 mbar	3.980
F100 / S AP	DN100 Flanşlı	Pas:300-4400 mbar	3.980

\*%20 KDV fiyatlarına eklenecektir.

### LPG REGÜLATÖRLERİ

LPG Regulators

NOVACOMET - BP SERİSİ REGÜLATÖRLERİ					
MODEL	KAPASİTE	ÇAP	Giriş Pmax	Çıkış Pd	Fiyat (Euro)
BP-1803	4 kg/h	1/4" - 3/8"	16 bar	30 mbar	25
BP-1813AH	4 kg/h	1/4" - 3/8"	16 bar	5-300 mbar	45
BP-2205	10 kg/h	1/4" - 1/2"	4 bar	30 mbar	30
BP-2205G	12 kg/h	1/2" - 1/2"	4 bar	30 mbar	45
BP-2302	20 kg/h	1/2" - 3/4"	7.5 bar	30 mbar	100
BP-2302R	20 kg/h	1/2" - 3/4"	7.5 bar	20-200 mbar	115
BP-2303	30 kg/h	1/2" - 3/4"	4 bar	30 mbar	120
BP-2303R	30 kg/h	1/2" - 3/4"	4 bar	20-200 mbar	135
BP-2403	50 kg/h	1/2" - 1"	4 bar	30 mbar	190
BP-2402AA	50 kg/h	1/2" - 1"	4 bar	20-200 mbar	240
BP-24F	70 kg/h	1" - 1 1/4"	4 bar	30 mbar	240
BP-2402L	70 kg/h	1" - 1 1/4"	4 bar	20-200 mbar	265
BP-24F	100 kg/h	1" - 1 1/4"	5 bar	125 mbar (60-155)	305
BP-2402L	150 kg/h	1" - 1 1/4"	5 bar	125 mbar (60-155)	325

NOVACOMET - AP SERİSİ REGÜLATÖRLERİ					
MODEL	KAPASİTE	ÇAP	Giriş Pmax	Çıkış Pd	Fiyat (Euro)
APR-8510	8 kg/h	1/4" - 1/4"	16 bar	0,5-4 bar	30
APZ-12	12 kg/h	1/4" - 1/4"	16 bar	0,5-2 bar	45
APZ-250	30 kg/h	1/4" - 3/8"	16 bar	0,5-2 bar	60
AP-40	40 kg/h	1/4" - 3/8"	16 bar	0,5-2 bar	75
APS-2000	200 m <sup>3</sup> /h 250 kg/h	3/4" - 3/4"	19 bar	0,5-2 bar	290
APS-2000M	200 m <sup>3</sup> /h 250 kg/h	1" - 1"	19 bar	0,5-2 bar	255
1346	150 kg/h	1" - 1"	16 bar	2-6 bar	375

\*%20 KDV fiyatlara eklenecektir.





**KÖRÜKLÜ SAYAÇLAR**

Diaphragm meters

ECA KÖRÜKLÜ SAYAÇLAR (Setsiz)

Tip	Çap	Debi	Fiyat (Euro)
G4	1"	6 m <sup>3</sup> /h	50
G6	1"	10 m <sup>3</sup> /h	160
G10	1 1/2"	16 m <sup>3</sup> /h	410
G16	1 1/2"	25 m <sup>3</sup> /h	425
G25	2"	40 m <sup>3</sup> /h	710



**ROTARY SAYAÇLAR**

(Rotary meters)

ELSTER ROTARY SAYAÇLAR

Tip	Çap	Debi	Hassasiyet	Fiyat (Euro)
G40	DN50	65 m <sup>3</sup> /h	1/100	1.470
G65	DN50	100 m <sup>3</sup> /h	1/160	1.595
G100	DN80	160 m <sup>3</sup> /h	1/160	1.950
G160	DN80	250 m <sup>3</sup> /h	1/160	2.555
G250	DN100	400 m <sup>3</sup> /h	1/160	3.350
G400	DN100	650 m <sup>3</sup> /h	1/160	5.280
G650	DN150	1000 m <sup>3</sup> /h	1/160	12.600



P.FIORENTINI ROTARY SAYAÇLAR (IM-RM)  
(Alüminyum Gövde) (PN16/ANSI150)

Tip	Çap	Debi	Hassasiyet	Fiyat (Euro)
G25	1 1/2"	40 m <sup>3</sup> /h	1/65	1.454
G40	DN50	65 m <sup>3</sup> /h	1/100	1.511
G65	DN50	100 m <sup>3</sup> /h	1/160	1.638
G100	DN80	160 m <sup>3</sup> /h	1/160	1.927
G160	DN80	250 m <sup>3</sup> /h	1/160	2.383
G250	DN100	400 m <sup>3</sup> /h	1/160	3.286
G400	DN100	650 m <sup>3</sup> /h	1/160	6.012
G650	DN150	1000 m <sup>3</sup> /h	1/160	7.308

**KONİK FİLTRELER**

Conic Steel Filters

Marka : Can Filtre - veya muadili

Fiyat (Euro)

DN 40	15
DN 50	20
DN 80	20
DN 100	30
DN 150	40



\*Rotary sayaçlar öncesinde - sayaçları tesisattan gelebilecek talaşlı imalat atığı ve katı partikül-  
lere karşı korumak amacı ile kullanılmalıdır.

\*%20 KDV fiyatlara eklenecektir.

**SÜZME SAYAÇLAR - QUANTOMETRELER**

Quantometers

**ELSTER SÜZME SAYAÇLAR - ( QUANTOMETERS )**

Fiyat (Euro)

QA10	1"	16 m <sup>3</sup> /h	1.050
QA16	1"	25 m <sup>3</sup> /h	1.200
QA25	1'	40 m <sup>3</sup> /h	1.320
QA40	1"	65 m <sup>3</sup> /h	1.520
QA65	DN 50	100 m <sup>3</sup> /h	2.400
QA100	DN 80	160 m <sup>3</sup> /h	2.480
QA160	DN 80	250 m <sup>3</sup> /h	2.620
QA250	DN 80	400 m <sup>3</sup> /h	2.700
QA400	DN 100	650 m <sup>3</sup> /h	3.400
QA650	DN 150	1.000 m <sup>3</sup> /h	4.400

**ITRON-ACTARIS SÜZME SAYAÇLAR (QUANTOMETERS)**

Fiyat (Euro)

Q100	DN 50	100 m <sup>3</sup> /h	1/16	1.400
Q250	DN 80	250 m <sup>3</sup> /h	1/16	1.500
Q400	DN 80	400 m <sup>3</sup> /h	1/16	1.600

NOT : ACTARIS Q100 İLE Q400 SAYAÇLAR SANDWICH TIP BAĞLANTILI DİĞER SAYAÇLAR FLANŞ BAĞLANTILIDIR.

**P. FIORENTINI SÜZME SAYAÇLAR (QUANTOMETERS)  
(IM-TM-Q) (Alüminyum Gövde) (PN16/ANSI150)**

Fiyat (Euro)

G40	DN 50	65 m <sup>3</sup> /h	1/5	1.625
G65	DN 50	100 m <sup>3</sup> /h	1/10	1.625
G100	DN 50	160 m <sup>3</sup> /h	1/10	1.625
G100	DN 80	160 m <sup>3</sup> /h	1/10	1.813
G160	DN 80	250 m <sup>3</sup> /h	1/10	1.813
G250	DN 80	400 m <sup>3</sup> /h	1/20	1.813
G400	DN 80	650 m <sup>3</sup> /h	1/20	1.813
G400	DN 100	650 m <sup>3</sup> /h	1/20	2.314
G650	DN 100	1000 m <sup>3</sup> /h	1/20	2.314

\*%20 KDV fiyatlara eklenecektir.



### TÜRBİN SAYAÇLAR

Turbine gas meter

ELSTER TÜRBİN SAYAÇLAR (Alüminyum Gövde) (PN16/ANSI150)

Tip	Çap	Debi	Hassasiyet	Fiyat (Euro)
G65	DN50	100 m3/h	1/10	2.310
G100	DN80	160 m3/h	1/20	2.360
G160	DN80	250 m3/h	1/20	2.460
G250	DN80	400 m3/h	1/20	2.810
G160	DN100	250 m3/h	1/20	3.100
G250	DN100	400 m3/h	1/20	3.490
G400	DN100	650 m3/h	1/20	3.720
G400	DN150	650 m3/h	1/20	5.870
G650	DN150	1000 m3/h	1/20	5.890
G1000	DN150	1600 m3/h	1/20	6.100

### P. FIORENTINI TÜRBİN SAYAÇLAR (IM-TM-CT)

(Alüminyum Gövde) (PN16/ANSI150)

Tip	Çap	Debi	Hassasiyet	Fiyat (Euro)
G40	DN50	65 m3/h	1/10	1.979
G65	DN50	100 m3/h	1/10	1.979
G100	DN80	160 m3/h	1/20	2.375
G160	DN80	250 m3/h	1/20	2.375
G250	DN80	400 m3/h	1/20	2.375
G400	DN80	650 m3/h	1/20	2.814
G160	DN100	250 m3/h	1/20	2.814
G250	DN100	400 m3/h	1/20	2.814
G400	DN100	650 m3/h	1/20	2.814
G650	DN100	1000 m3/h	1/20	3.326
G400	DN150	650 m3/h	1/20	4.282
G650	DN150	1000 m3/h	1/20	4.282
G1000	DN150	1600 m3/h	1/20	4.282

NOT:

(4 bar altı kullanım için uygundur, 4 bar üstü kullanımda kalibrasyon gerekmektedir.)

### HACİM DÜZELTİCİ KORREKTÖR

Volume corrector



	Fiyat (Euro)
ELSTER KORREKTÖR EK 220	1.700
VICOR	1.650

\*%20 KDV fiyatlara eklenecektir.



### MULTİBLOKLAR - PRESOSTATLAR

Gas Magnetic Valves and Multiblocks  
Pressure Switches

DUNGS TEK KADEMELİ MULTİBLOKLAR Pmax: 360 mbar				Fiyat (Euro)
Gas multiblocks - single stage				
MBDLE 405	B01 S50	1/2"		430
MBDLE 407	B01 S50	3/4"		430
MBDLE 410	B01 S50	1"		575
MBDLE 412	B01 S50	1 1/4"		625
MBDLE 415	B01 S50	1 1/2"		825
MBDLE 420	B01 S50	2"		860
( Flanş soket hariçtir )				

DUNGS İKİ KADEMELİ MULTİBLOKLAR Pmax: 360 mbar				Fiyat (Euro)
Gas multiblocks - double stage				
MBZRDLE 405	B01 S50	1/2"		570
MBZRDLE 407	B01 S50	3/4"		645
MBZRDLE 410	B01 S50	1"		725
MBZRDLE 412	B01 S50	1 1/4"		770
MBZRDLE 415	B01 S50	1 1/2"		985
MBZRDLE 420	B01 S50	2"		1.060
( Flanş soket hariçtir )				

### MULTİBLOK FLANŞLARI

Flange for multiblocks

DUNGS MBDLE VE MBZRDLE İÇİN FLANŞLAR		Fiyat (Euro)
1/2" - 3/4"		15
1"-1 1/4"		18
1 1/2" - 2"		23
Presostat ve valf soketleri gri / siyah		4

### HAVA - GAZ PRESOSTATLARI

Pressure switches for gas and air

DUNGS				Fiyat (Euro)
GW3	A5	0.9-3	MBAR	35
GW10	A5	2-10	MBAR	35
GW50	A5	5-50	MBAR	35
GW150	A5	10-150	MBAR	35
GW500	A5	100-500	MBAR	35
GW3	A6	0.9-3	MBAR	40
GW10	A6	2-10	MBAR	40
GW50	A6	5-50	MBAR	35
GW150	A6	10-150	MBAR	35
GW500	A6	100-500	MBAR	45
LGW3	A1	0.8-3	MBAR	50
LGW3	A2	0.4-3	MBAR	40
LGW10	A2	1-10	MBAR	45
LGW50	A2	2.5-50	MBAR	40
LGW150	A2	10-150	MBAR	40
LGW3	A4	0.4-3	MBAR	50
LGW10	A4	1-10	MBAR	50
LGW50	A4	2.5-50	MBAR	50
LGW150	A4	10-150	MBAR	50

\*%20 KDV fiyatlara eklenecektir.



### MANYETİK VENTİLLER ve SIZDIRMAZIK KONTROL CİHAZLARI

Gas Magnetic Valves and Leakage Control Devices

DUNGS MANYETİK VENTİL NORMALDE KAPALI HIZLI AÇAR Pmax:500 mbar

Normally closed. fast opening solenoid valves

		Fiyat (Euro)
MVD-505 / 5	1/2"	195
MVD-507 / 5	3/4"	210
MVD-510 / 5	1"	220
MVD-515 / 5	1"1/2	285
MVD-520 / 5	2"	430
MVD-5065 / 5	DN65	895
MVD-5080 / 5	DN80	1.225
MVD-5100 / 5	DN100	2.425
MVD-5125 / 5	DN125	4.410
MVD-5150 / 5	DN150	4.515

DUNGS MANYETİK VENTİL NORMALDE KAPALI YAVAŞ AÇAR Pmax:500 mbar

Normally closed. slow opening solenoid valves

MVDLE-507 / 5	3/4"	295
MVDLE-515 / 5	1"1/2	395
MVDLE-520 / 5	2"	575

DUNGS MANYETİK VENTİL NORMALDE KAPALI YAVAŞ AÇAR Pmax:200 mbar

MVDLE-205 / 5	1/2"	250
MVDLE-210 / 5	1"	285

DUNGS MANYETİK VENTİL ÇİFT KADEMELİ NORMALDE KAPALI YAVAŞ AÇAR Pmax:360 mbar

Normally closed. slow opening double stage solenoid valves

ZRDLE-407 / 5	3/4"	545
ZRDLE-410 / 5	1"	570
ZRDLE-415 / 5	1"1/2	730
ZRDLE-420 / 5	2"	855

DUNGS DOUBLE MANYETİK VENTİL NORMALDE KAPALI HIZLI AÇAR Pmax:500 mbar

Normally closed. fast opening double solenoid valves

DMV-D 5065 / 11	DN65	1.670
DMV-D 5080 / 11	DN80	2.495
DMV-D 5100 / 11	DN100	3.250
DMV-D 5125 / 11	DN125	4.850

Not: Diğer manyetik ventiller için fiyat sorunuz.

### GAZ SIZDIRMAZLIK KONTROL CİHAZLARI

Leakage Control system

		Fiyat (Euro)
DUNGS VPS 504 S02		440
DUNGS VPS 504 S04 ( IP Fişli TİP )		620
DUNGS VDK 200 A S02		720
SIEMENS LDU 11.523.A27		435
SOKET		35

\*%20 KDV fiyatlara eklenecektir.

**SIEMENS DOĞALGAZ VANA MOTORLARI VE GAZ VANASI GÖVDELERİ**

Three way valves - Motors



SIEMENS DOĞALGAZ VANA MOTORLARI			Fiyat (Euro)
SIEMENS	SKP 15.000E2	220 v 1 kademe on-off; uç şalter yok	285
SIEMENS	SKP 15.001E2	220 v 1 kademe on-off; uç şalter var	330
SIEMENS	SKP25.003E2	220 v 1 kademe on-off; uç şalter yok;22 mbar kadar basınç regülatörü	390
SIEMENS	SKP25.001E2	220 v 1 kademe on-off; uç şalter var;22 mbar kadar basınç regülatörü	440
SIEMENS	SKP55.001E2	220 v uç şalter var;yardımcı terminal yok	595
SIEMENS	SKP55.003E2	220 v uç şalter yok;yardımcı terminal yok	545
SIEMENS	SKP75.003E2	220 v oransal ; uç şalter yok	515
SIEMENS	SKP75.001E2	220 v oransal ; uç şalter var	560
SIEMENS	SKP ISITICI	AGA635A27	280



SIEMENS DOĞALGAZ VANA GÖVDELERİ			Fiyat (Euro)
SIEMENS	VGG 10.404P	11/2" TEKLİ DİŞLİ GÖVDE	135
SIEMENS	VGG 10.504P	2" TEKLİ DİŞLİ GÖVDE	155



			Fiyat (Euro)
SIEMENS	VGF 10.404P	DN40 TEKLİ FLANŞLI GÖVDE	370
SIEMENS	VGF 10.504P	DN50 TEKLİ FLANŞLI GÖVDE	460
SIEMENS	VGF 10.654P	DN65 TEKLİ FLANŞLI GÖVDE	810
SIEMENS	VGF 10.804P	DN80 TEKLİ FLANŞLI GÖVDE	1.050

			Fiyat (Euro)
SIEMENS	VGD 20.4011	(VGD 20.403) ÇİFTLİ GÖVDE	235
SIEMENS	VGD 20.5011	(VGD 20.503) ÇİFTLİ GÖVDE	255



NOT:VGD 20.403 VE VGD 20.503 İLE BU FLANŞLAR KULLANILMALIDIR.			Fiyat (Euro)
SIEMENS	AGF10.40	11/2" FLANŞ	25
SIEMENS	AGF10.50	2" FLANŞ	25
			Fiyat (Euro)
SIEMENS	VGD 40.040	KENDİNDEN FLANŞLI ÇİFTLİ GÖVDE DN40	1.005
SIEMENS	VGD 40.050	KENDİNDEN FLANŞLI ÇİFTLİ GÖVDE DN50	1.030
SIEMENS	VGD 40.065	KENDİNDEN FLANŞLI ÇİFTLİ GÖVDE DN65	1.015
SIEMENS	VGD 40.080	KENDİNDEN FLANŞLI ÇİFTLİ GÖVDE DN80	1.565
SIEMENS	VGD 40.100	KENDİNDEN FLANŞLI ÇİFTLİ GÖVDE DN100	2.965

**SIEMENS HAVA VE GAZ PRESOSTATLARI**

Pressure switches for air and gas



		Fiyat(Euro)
SIEMENS	QPL15.150B	25
SIEMENS	QPL15.500B	30
SIEMENS	QPL25.050B	25
SIEMENS	QPL25.150B	25
SIEMENS	QPL25.500B	30
SIEMENS	QPD15.003	25
SIEMENS	QPD15.010	25
SIEMENS	QPD15.050	25



\*%20 KDV fiyatlara eklenecektir.



## DOĞALGAZ ÇELİK FİLTRELERİ

Steel Gas Filters

MARKA: GASTECH				
BAĞLANTI ÇAPI	FLANŞ NORMU	GÖVDE ÇAPI	BASINÇ (Pmax)	Fiyat (Euro)
DN 25 flanşlı	PN 16/ANSI 150	DN 100	25 Bar	215
DN 32 flanşlı	PN 16/ANSI 150	DN 100	25 Bar	225
DN 40 flanşlı	PN 16/ANSI 150	DN 100	25 Bar	230
DN 50 flanşlı	PN 16/ANSI 150	DN 125	25 Bar	242
DN 65 flanşlı	PN 16/ANSI 150	DN 150	25 Bar	460
DN 80 flanşlı	PN 16/ANSI 150	DN 150	25 Bar	472
DN 100 flanşlı	PN 16/ANSI 150	DN 200	25 Bar	541
DN 125 flanşlı	PN 16/ANSI 150	DN 250	25 Bar	1.830



Ansi 150 - 300 veya farklı basınç sınıfları için E-Gaz'a danışınız.

\*%20 KDV fiyatlara eklenecektir.

### Çelik Filtre Ölçüleri

Boyut ve Ağırlıklar						
BAĞLANTI ÇAPI	A (mm)	B (mm)	C (mm)	D (mm)	Debi (lt)	Ağırlık(KG)
DN 25	160	210	80	163	2.2	18
DN 32	160	210	80	163	2.2	19
DN 40	160	210	80	163	2.2	19
DN 50	160	210	80	163	2.2	21
DN 65	250	300	113	283	8.3	57
DN 80	250	300	113	283	8.3	57
DN 100	250	300	113	283	8.3	59
DN 125	407	700	200	450	38	128
DN 150	483	800	250	500	63	170
DN 200	500	900	280	640	130	286
DN 250	620	1100	370	730	200	455
DN 300	730	1100	530	920	350	690

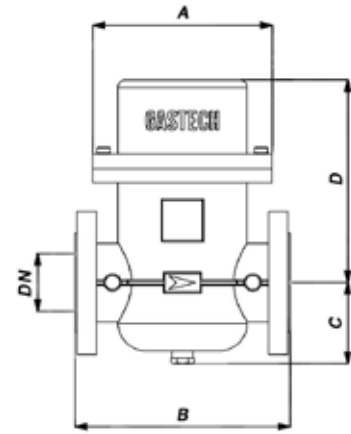

\*%20 KDV fiyatlara eklenecektir.

## İZOLE JOİNTLER - YERLİ - (PN10)

Insulating joints - PN10

Kaynak başlıklı - çap	Fiyatı
DN 25 - 1"	Lütfen danışınız.
DN 32 - 1 1/4"	Lütfen danışınız.
DN 40 - 1 1/2"	Lütfen danışınız.
DN 50 - 2"	Lütfen danışınız.
DN 65 - 2 1/2"	Lütfen danışınız.
DN 80 - 3"	Lütfen danışınız.

İZOLASYON MAFSAL UZUNLUKLARI	
ÇAP	UZUNLUK (CM)
1"	32cm
1 1/4"	32cm
1 1/2"	35cm
2"	36cm
2 1/2"	38cm
3"	40cm
4"	44cm



\*%20 KDV fiyatlara eklenecektir.

## İZOLE JOİNTLER - İTHAL - PROCHIND (İtalyan)

Insulating joints - ansi 150/600 class

Kaynak başlıklı - çap	FİYATLAR (Euro)		ÖLÇÜLER	ansi 150		ansi 600	
	ANSI 150 (PN25)	ANSI 600 (PN100)		boy (mm)	boy (mm)	boy (mm)	boy (mm)
DN 25 - 1"	70	152	DN 25 - 1"	250	250		
DN 40 - 1 1/2"	120	224	DN 40 - 1 1/2"	300	300		
DN 50 - 2"	140	360	DN 50 - 2"	350	350		
DN 65 - 2 1/2"	170	340	DN 65 - 2 1/2"	350	350		
DN 80 - 3"	235	570	DN 80 - 3"	400	500		
DN 100 - 4"	300	835	DN 100 - 4"	400	500		
DN 125 - 5"	420	1.120	DN 125 - 5"	500	600		
DN 150 - 6"	585	1.490	DN 150 - 6"	500	600		
DN 200 - 8"	805	2.130	DN 200 - 8"	500	600		
DN 250 - 10"	1.440	3.000	DN 250 - 10"	700	800		
DN 300 - 12"	1.950	4.240	DN 300 - 12"	700	800		
DN 350 - 14"	3.360	7.360	DN 350 - 14"	1000	1000		
DN 400 - 16"	4.770	8.320	DN 400 - 16"	1000	1000		



\*%20 KDV fiyatlara eklenecektir.

## DOĞALGAZ ESNEK BAĞLANTI KOMPONENTLERİ

Gas Flexible Hoses

BRÜLÖR KOMPANSATÖRLERİ

ÇAP	BAĞLANTI	boy (mm)	FİYAT
DN 25 - 1"	dişli	175	Lütfen danışınız
DN 32 - 1 1/4"	dişli	195	Lütfen danışınız
DN 40 - 1 1/2"	dişli	210	Lütfen danışınız
DN 50 - 2"	dişli	230	Lütfen danışınız
ÇAP	BAĞLANTI	boy (mm)	FİYAT
DN 25 - 1"	flanşlı	120	Lütfen danışınız
DN 32 - 1 1/4"	flanşlı	120	Lütfen danışınız
DN 40 - 1 1/2"	flanşlı	120	Lütfen danışınız
DN 50 - 2"	flanşlı	120	Lütfen danışınız
DN 65 - 2 1/2"	flanşlı	120	Lütfen danışınız
DN 80 - 3"	flanşlı	120	Lütfen danışınız
DN 100 - 4"	flanşlı	130	Lütfen danışınız

\*%20 KDV fiyatlara eklenecektir.



## DOĞALGAZ KÜRESEL VANALAR ve KLAPELER

Gas Ball Valves

ECA - DIŞLİ PİRİNÇ KÜRESEL GAZ VANALARI - PN6		
ÇAP	BAĞLANTI	FİYAT (TL)
DN 15 - 1/2"	dişli	150
DN 20 - 3/4"	dişli	185
DN 25 - 1"	dişli	295
DN 32 - 1 1/4"	dişli	645
DN 40 - 1 1/2"	dişli	860
DN 50 - 2"	dişli	1.325
BATUSAN veya MUADİLİ - DIŞLİ KÜRESEL GAZ VANALARI - PN16- Sfero döküm		
ÇAP	BAĞLANTI	FİYAT (TL)
DN 15 - 1/2"	dişli	Lütfen danışınız
DN 20 - 3/4"	dişli	Lütfen danışınız
DN 25 - 1"	dişli	Lütfen danışınız
DN 32 - 1 1/4"	dişli	Lütfen danışınız
DN 40 - 1 1/2"	dişli	Lütfen danışınız
DN 50 - 2"	dişli	Lütfen danışınız
BATUSAN veya MUADİLİ - FLANŞLI KÜRESEL GAZ VANALARI - PN16 - Sfero döküm		
ÇAP	BAĞLANTI	FİYAT (TL)
DN 15 - 1/2"	flanşlı	Lütfen danışınız
DN 20 - 3/4"	flanşlı	Lütfen danışınız
DN 25 - 1"	flanşlı	Lütfen danışınız
DN 32 - 1 1/4"	flanşlı	Lütfen danışınız
DN 40 - 1 1/2"	flanşlı	Lütfen danışınız
DN 50 - 2"	flanşlı	Lütfen danışınız
DN 65 - 2 1/2"	flanşlı	Lütfen danışınız
DN 80 - 3"	flanşlı	Lütfen danışınız
DN 100 - 4"	flanşlı	Lütfen danışınız
DN 125 - 5"	flanşlı	Lütfen danışınız
DN 150 - 6"	flanşlı	Lütfen danışınız
DN 200 - 8"	flanşlı	Lütfen danışınız



\*%20 KDV fiyatlara eklenecektir.

## DOĞALGAZ MANOMETRELERİ

Gas Pressure Monometers

PAKKENS - MANOMETRELER			FİYAT (Euro)
MC SERİSİ KAPSÜL DİYAFRAMLİ BASINÇ ÖLÇERLER METAL GÖVDE AKRİLİK KAPAK, ALTTAN BAĞLANTILI CL.1,6			
Ø 63	(0-60)	mbar	18
Ø 63	(0-100)	mbar	18
Ø 63	(0-600)	mbar	18
MG SERİSİ GENEL AMAÇLI BASINÇ ÖLÇERLER PLASTİK GÖVDE AKRİLİK KAPAK, ALTTAN BAĞLANTILI CL.2,5			
Ø 63	(0-1)	bar	4
Ø 63	(0-2.5)	bar	4
Ø 63	(0-6)	bar	4
MC SERİSİ KAPSÜL DİYAFRAMLİ BASINÇ ÖLÇERLER METAL GÖVDE AKRİLİK KAPAK, ALTTAN BAĞLANTILI CL.1,6			
Ø 100	(0-60)	mbar	38
Ø 100	(0-100)	mbar	38
Ø 100	(0-600)	mbar	38
MG SERİSİ GENEL AMAÇLI BASINÇ ÖLÇERLER METAL GÖVDE AKRİLİK KAPAK, ALTTAN BAĞLANTILI CL.2,5			
Ø 100	(0-1)	bar	7
Ø 100	(0-2.5)	bar	7
Ø 100	(0-6)	bar	7
3 Yollu Manometre Musluğu G1/2" Dişi - G1/2" Dişi PN6			
Basmalı manometre musluğu	DN15	PN6	11



## GAZ ALARM - DEPREM ALGILAMA EMNİYET SİSTEMLERİ

Gas sensors and Earthquake Seismic Sensors

İTEK GAZ ALARM SİSTEMLERİ		FİYAT
İTEK	Full Exproof - Endüstriyel gaz alarm cihazı	250 €
İTEK	Standart - konut tipi gaz alarm cihazı	185 TL
İTEK	Exproof - gaz alarm cihazı(Kazan dairesi,yemekhane vb.)	400 TL
İTEK	Gaz alarm panosu(4'lü)	350 \$
İTEK	Gaz alarm panosu (8'li)	650 \$
DEPREM ELEKTRO-MEKANİK GAZ KESME CİHAZLARI		FİYAT
SİSMİK	SİSCUT - 12 V - elektronik deprem algılama cihazı	170 \$
SİSMİK	NOFIRE - deprem / gaz kaçağı algılama cihazı	230 \$
ESKA	Mekanik Deprem Kesme Selonoid Vanası (1" - 1 1/4" - 1 1/2" - 2")	19 €
ESKA	Mekanik Deprem Kesme Selonoid Vanası DN65	110 €
ESKA	Mekanik Deprem Kesme Selonoid Vanası DN80	135 €
ESKA	Mekanik Deprem Kesme Selonoid Vanası DN100	230 €

\*%20 KDV fiyatlara eklenecektir.

BRÜLÖR YEDEK PARÇALARI

Burner Spare Parts



SIEMENS ORANSAL KONTROL CİHAZLARI		FİYAT (Euro)
SIEMENS	RWF 50.21A9	225
SIEMENS	RWF 50.30A9 (4 - 20MA)	300
SIEMENS	RWF 55.51A9	480
	PT 100	100
	BASINÇ TRANSMİTERİ	100
GAZ BRÜLÖR OTOMATİKLERİ (RÖLELER) Gas Automatic Burner Controls		FİYAT (Euro)
SIEMENS	LME 11.330.C2	80
SIEMENS	LME 21.130.C2	100
SIEMENS	LME 21.330.C2	100
SIEMENS	LME 22.331.C2	110
SIEMENS	LME 39.400.C2	125
SIEMENS	LME 41.054.C2	70
SIEMENS	LME 44.056.C2	115
		FİYAT (Euro)
SIEMENS	LFL 1.122	460
SIEMENS	LFL 1.133	460
SIEMENS	LFL 1.148	460
SIEMENS	LFL 1.322	460
SIEMENS	LFL 1.333	460
SIEMENS	LFL 1.335	460
SIEMENS	LFL 1.622	460
SIEMENS	LFL 1.635	460
SIEMENS	LGK16.322A27	780
SIEMENS	LGK16.622A27	790
BRÜLÖR OTOMATİKLERİ İÇİN SOKETLER		FİYAT (Euro)
SIEMENS	LGB LME LGA İÇİN SOKET	10
SIEMENS	LFL LGK İÇİN SOKET	35
SIEMENS AKARYAKIT BRÜLÖR OTOMATİKLERİ		FİYAT (Euro)
SIEMENS	LAL 1.25	505
SIEMENS	LAL 2.25	540
SIEMENS	LOA 24.171B27	80
ODA TERMOSTADI		FİYAT (Euro)
SIEMENS	RAA31.16	30
FOTOSEL VE UV SENSÖRLER		FİYAT (Euro)
SIEMENS	QRA 2	130
SIEMENS	BAĞLANTI KELEPÇE+FLANŞ	10
SIEMENS	QRA 10.C	325
SIEMENS	QRA 10 M.C	350
SIEMENS	QRA4.U	135
SIEMENS	QRA 53.G27	760
SIEMENS	QRA 53.G17	815
SERVOMOTORLAR		FİYAT (Euro)
SAAT YÖNÜ TERSİ DÖNÜŞLÜ SERVOMOTORLAR		FİYAT (Euro)
SIEMENS	SQN 30.111.A3500	245
SIEMENS	SQN 30.121.A2700	245
SIEMENS	SQN 30.121.A3500	260
SIEMENS	SQN 30.151.A2700	260
SIEMENS	SQN 30.251.A2700	260
SIEMENS	SQN 30.401.A2700	210
SIEMENS	SQN 30.402.A2700	220
SIEMENS	SQN 30.451.A2700	260

\*%20 KDV fiyatlara eklenecektir.

BRÜLÖR YEDEK PARÇALARI

Burner Spare Parts



SERVOMOTORLAR		
SAAT YÖNÜ	DÖNÜŞLÜ SERVOMOTORLAR	FİYAT (Euro)
SIEMENS	SQN 31.111.A2700	235
SIEMENS	SQN 31.121.A2700	245
SIEMENS	SQN 31.121.A2730	250
SIEMENS	SQN 31.121.A2760	250
SIEMENS	SQN 31.151.A2700	260
SIEMENS	SQN 31.151.A2730	265
SIEMENS	SQN 31.251.A2700	260
SIEMENS	SQN 31.251.A2730	265
SIEMENS	SQN 31.401.A2700	210
SIEMENS	SQN 31.401.A2730	220
SIEMENS	SQN 31.401.A2760	220
SIEMENS	SQN 31.411A2700	230
SAAT YÖNÜ	TERSİ DÖNÜŞLÜ SERVOMOTORLAR	FİYAT (Euro)
SIEMENS	SQN 70.664B20	130
SAAT YÖNÜ	DÖNÜŞLÜ SERVOMOTORLAR	FİYAT (Euro)
SIEMENS	SQN 71.664B20	130
SIEMENS	SQN 71.669B23	140
SAAT YÖNÜ	TERSİ DÖNÜŞLÜ SERVOMOTORLAR	FİYAT (Euro)
SIEMENS	SQM 10.16561	740
SIEMENS	SQM 10.16562	695
SIEMENS	SQM 20.18502	1.245
SAAT YÖNÜ	DÖNÜŞLÜ SERVOMOTOR	Fiyat (Euro)
SIEMENS	SQM 21.16502	1.245
		Fiyat (Euro)
SIEMENS	SQM 33.410A9 (LMV2-3, 1.2N)	275
SIEMENS	SQM 33.510A9 (LMV2-3, 3N)	335
SIEMENS	SQM 33.711A9 (LMV2-3, 10N)	510
SIEMENS	SQM 45.295B9 (LMV5, 3N)	360
SIEMENS	SQM 48.497B9 (LMV5, 20N)	890
SIEMENS	SQM 48.697B9 (LMV5, 35N)	1.980
KONTROL KUTULARI		Fiyat (Euro)
SIEMENS	LMV27.100A2 (ELEKTRONİK)	345
SIEMENS	LMV37.400A2 (INVERTER ÖZELLİKLİ ELEKTRONİK)	510
SIEMENS	LMV26.300A2 (ÇİFT YAKITLI ELEKTRONİK)	515
SIEMENS	LMV52.200B (OKSİJEN TRİMLİ ELEKTRONİK)	2.700
AKSESUARLAR		Fiyat (Euro)
SIEMENS	AZL21.00A9 (LMV2-3 EKTRAN)	80
SIEMENS	AZL23.00A9 (LMV2-3 EKTRAN)	110
SIEMENS	AZL52.09B1 (LMV5 EKTRAN)	610
SIEMENS	PLL52.110A200 (OKSİJEN TRİM PANOSU)	1.570
SIEMENS	QGO20.000D27 (OKSİJEN TRİM PROBU)	3.360
SIEMENS	QRI2A2.B180B (LMV51-52 FOTOSELİ ÖNDEN)	420
SIEMENS	QRI2B2.B180B1 (LMV51-52 FOTOSELİ YANDAN)	420
BRÜLÖR ATEŞLEME TRAFOLARI		Fiyat (Euro)
ERKAL	2x5 kV	40
ERKAL	1x7 kV	40
DUNGS	1X15 kV (DEZ 100)	36
DUNGS	2X14 kV (DEZ 200)	45

\*%20 KDV fiyatlara eklenecektir.

